

SPECIAL 22/ 23 WORLDWIDE



Das Werkzeug

Neuheiten und Ergänzungen

HAZET
SMART
HOLDER»



SWM2223/DE/ATLU/1



Unverbindlich empfohlene Aktionspreise zzgl. MwSt. Preisgültigkeit ab 01.09.2022 bis spätestens 28.02.2023.
Preisänderungen vor 28.02.2023 vorbehalten. Irrtümer vorbehalten.

HAZET SMART HOLDER

NEU!

- ✓ Praktisches Werkzeug-Set ideal für jeden Handwerker oder für Zuhause – Perfekt als Ergänzung für den Werkzeugkoffer
- ✓ Passt in nahezu jede Tasche und ist bestens geeignet für alle gängigen und schnell durchzuführenden Schraubarbeiten
- ✓ Sollte man immer dabei haben, wenn es mal auf die Schnelle was „zu schrauben“ gibt



810BMK

Bit Halter (Länge: 80 mm)
mit Magnet zum sicheren
Festhalten von Bits

6.3 1/4

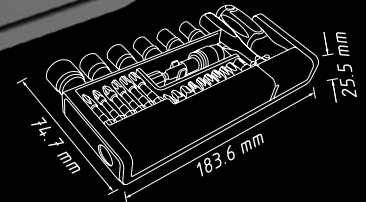

2300SH-1

EAN-No. 4000896246588

67,50€*
netto

- SmartHolder Werkzeughalter, extrem handlich und kompakt mit maximal vielen Werkzeugen auf kleinstem Raum bei bester Übersicht
- Stabile, gut zugängliche Unterbringung der Werkzeuge
- Inkl. 18 kurzen Bits (Länge: 25 mm) sowie 11 langen Bits (Länge: 50 mm) und einem entsprechenden 1/4" Adapter
- Leicht zu reinigen



**Press to
open!**

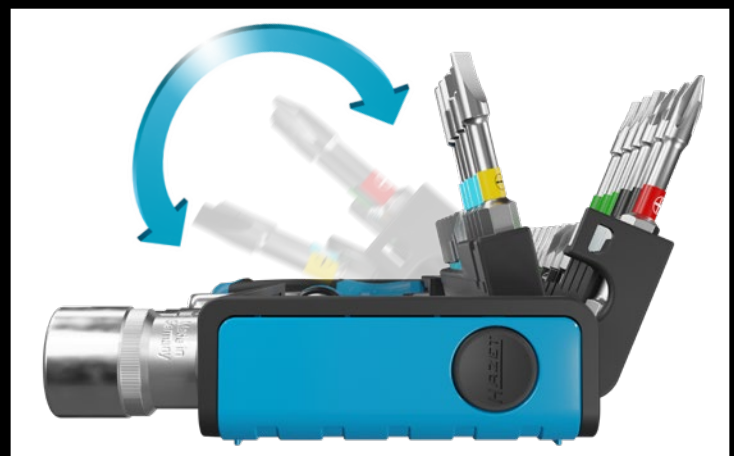

Bit Leisten drücken sich gegenseitig von einander ab, sodass einfache Entnahme aller Bits jederzeit möglich ist

Bit Magazin mit Aufstellfunktion durch Betätigung des seitlich angebrachten Druckknopfes



60
ZÄHNE
6°

NEU!

**Vollstahl Feinzahn-
Umschaltknarre 863MB –
Einzelverkauf ab
Januar 2023!**

Made in Germany

863MB

Völlig neu konzipierte Mini Vollstahl Feinzahn-Umschaltknarre mit **60 Zähnen und 6° Betätigungswinkel** für Arbeiten unter beengten Platzverhältnissen

6.3 1/4" 6.3 1/4" 6.3 1/4" 6.3 1/4" 39



NEU!

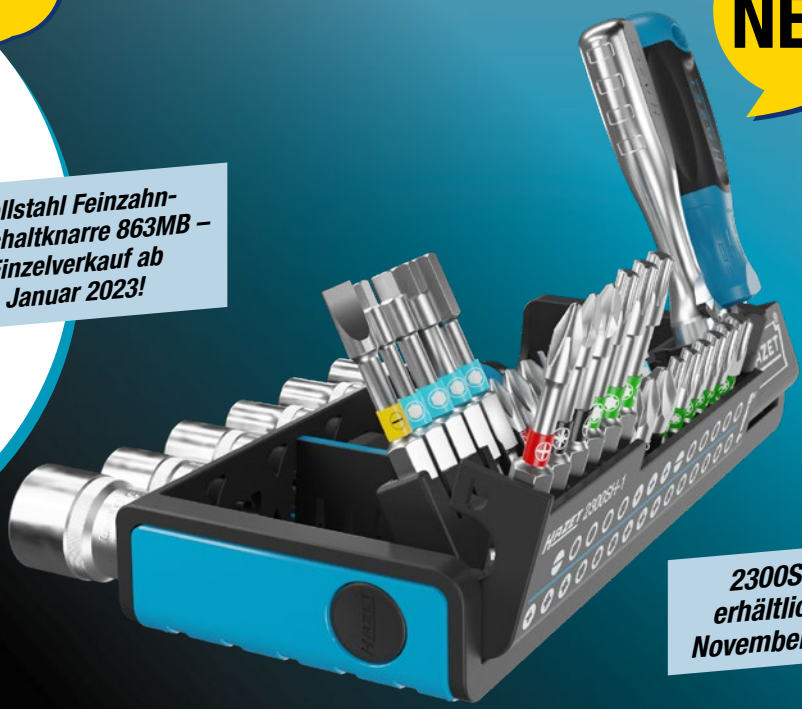

**2300SH-1
erhältlich ab
November 2022!**

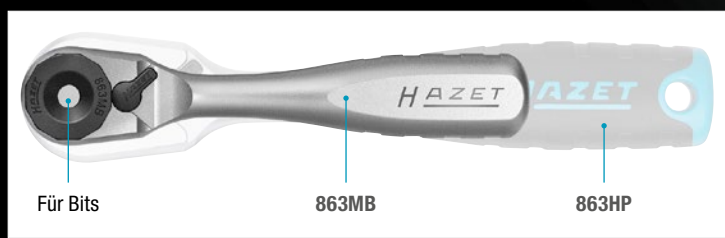

Für Bits 863MB 863HP

Vergleich 863MB (Länge: 90 mm) zu 863HP (Länge: 116 mm)



**Pull to
open!**

1x	6.3 1/4"		–	Mini Vollstahl Feinzahn-Umschaltknarre
1x	6.3 1/4"		–	Bit Halter mit Magnet
1x	6.3 1/4"		6.3 1/4"	Adapter
1x	6.3 1/4"		6.3 1/4"	Adapter
3x			6.3 1/4"	PH1 · PH2 · PH3
3x			6.3 1/4"	PZ1 · PZ2 · PZ3
1x			6.3 1/4"	0.6 x 4.5 mm
5x			6.3 1/4"	3 · 4 · 5 · 6 · 8 mm
6x			6.3 1/4"	T10 · T15 · T20 · T25 · T30 · T40
3x			6.3 1/4"	T20 · T25 · T30
4x			6.3 1/4"	3 · 4 · 5 · 6 mm
1x			6.3 1/4"	PH2
1x			6.3 1/4"	0.8 x 5.5 mm
2x			6.3 1/4"	PZ1 · PZ2
6x			6.3 1/4"	5.5 · 7 · 8 · 10 · 12 · 13 mm

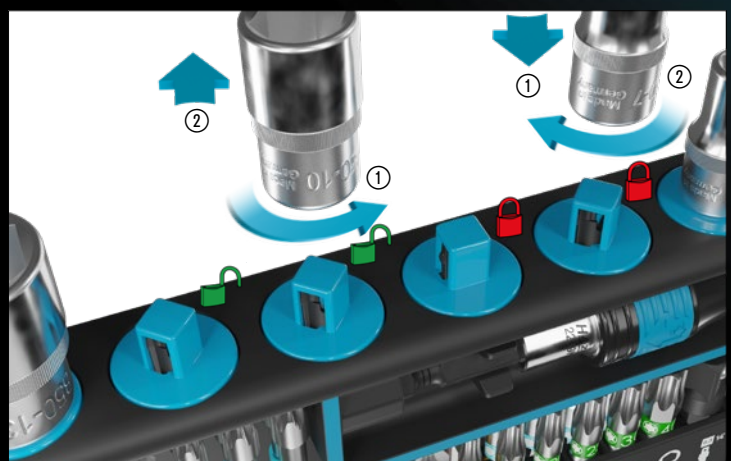

Zusätzliche Werkzeuggarage mit Bit Halter und Mini Vollstahl Feinzahn-Umschaltknarre. Aufstellbar durch einfaches Ziehen an einem der beiden Werkzeuge

Im geschlossenen Zustand sind alle Teile stets sicher arretiert. Ein Herausfallen ist unmöglich! Zur Entnahme Steckschlüsseinsatz drehen und nach oben abziehen

Multimeter

- Messen von Spannung, Widerstand, Frequenz, Kapazität und Temperatur
- Für Handwerk, Industrie, bei Heimwerkern oder der PKW-, NKW-, Agrar-Werkstatt
- Inklusive Messspitzen zum Einclippen in die Schutzhülle
- Temperatursonde von -20° C bis 200° C enthalten
- Diodentest
- Durchgang per akustischem Signal unterhalb 50 Ω
- Tastgrad
- Widerstandsmessung: 0 bis 60 M Ω
- Auto-Power-Off
- Hintergrundbeleuchtung
- Data Hold
- True RMS
- CAT III 600V
- Einfache Bedienung durch übersichtliches Bedienfeld sowie großes beleuchtetes LC Display (alle Daten schnell ablesbar)
- Sehr kurze Ansprechzeiten gewährleisten schnelles Anzeigen der Messergebnisse
- Optimales Ausrichten des Gerätes durch Aufsteller am Gehäuse
- Schutzhülle schützt Multimeter von Sturzschäden
- Inkl. 2x AA Batterien



2152-600
EAN-No. 4000896246762

114,20€*
netto

NEU!

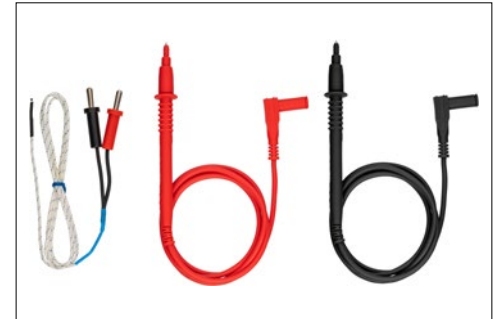

Inkl. Messspitzen und Schutzhülle



Gleichspannung V	Wechselspannung V	Gleichstrom A	Wechselstrom A	Widerstand M Ω	Temperatur °C	Frequenz MHz
0 – 600	0 – 600	0 – 10	0 – 10	0 – 60	-20 bis 200	0 – 10



Hochvolt Werkzeug Satz, schutzisoliert

- Gemeinsame Entwicklung mit einem der führenden Automobil-Hersteller und in Abstimmung mit TÜV-Süd
- Oberfläche: Schutzisoliert

10 3/8 10 3/8

52

NEU!

Erhältlich ab
Oktober 2022!



150/52

EAN-No. 4000896247578

1.285,-€*
netto



10 3/8



0.4 x 2.5 mm
0.5 x 3 mm
0.6 x 3.5 mm
0.8 x 4 mm



Inkl. Spannungsprüfer!



10 3/8

Länge: 90 · 142 mm



PH1
PH2
PH3



10 3/8

s 6 · 7 · 8 · 9 · 10 · 11 · 12 · 13
14 · 17 · 18 · 19 · 20 · 22 mm



T20
T25
T30



10 3/8

M8 · M10 · M12



Für Hybrid- und
Elektrofahrzeuge!



Mikro Stabschleifer, abgewinkelt

- Leistung: 186.4 Watt
- Präzise Bearbeitung von Werkstücken auch unter extrem beengten Platzverhältnissen
- Luftanschluss Einlass: Innengewinde 12,91 mm (1/4")
- Kupplungsstecker: Nennweite 7,2 (inklusive)
- Inkl. Anschlusschlauch 1.500 mm

NEU!



Hohe Standzeit dank hochwertiger Kevlar Lamellen



9032M-53

EAN-No. 4000896246205

199,-€*
netto

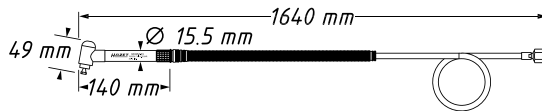

upm	l/min.	db (A) Lp A	db (A) Lp W	m/s ²	l	kg
70.000	150	77.7	78.1	0.37	3	1.650



Zubehör



5



HAZET No.	Bezeichnung	Schaft mm	Arbeitslänge mm		EAN-No. 4000896+	€* netto
9032-03/5	Hartmetall Frässtift Satz für 9032M, 9032M-36, 9032M-53	3	13	5	222483	85,10

NEU!

Gravierstift

- Präzise und dauerhafte Kennzeichnung (Diebstahlschutz, Einbaudatum etc.) von Werkstücken (bis HRC55) · Metallen · Stein · Keramik · Kunststoffen
- Robustes Metallgehäuse
- Schallgedämpft
- Schlankes Design und optimale Haptik
- Knickschutzfeder verhindert Abknicken des Schlauchs
- Gerändelte Leistungssteuerung
- Luftanschluss Einlass: Innengewinde 12,91 mm (1/4")
- Kupplungsstecker: Nennweite 7,2 (inklusive)
- Inkl. Anschluss Schlauch 1.500 mm

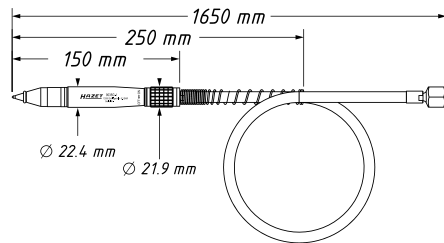
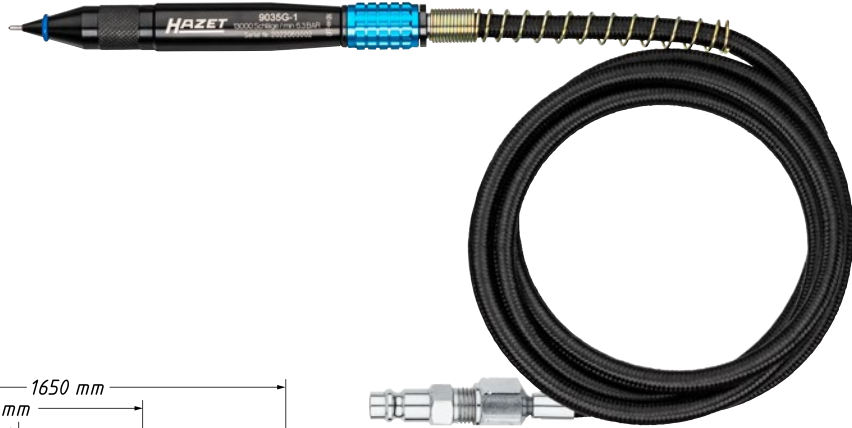

9035G-1

EAN-No. 4000896246625

149,-€*
netto

13.000	28.31	78	90	2.5	1.640	0.22

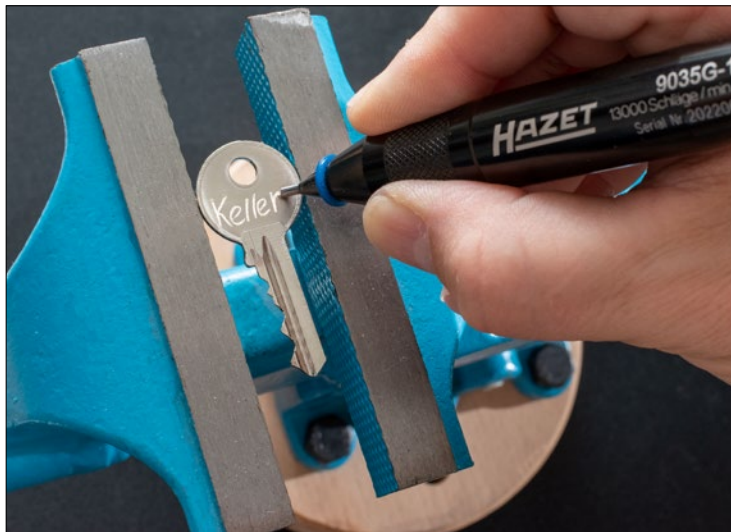

1/2" Kurbelwellen Steckschlüsseinsatz

- Anwendung als 1/2" Schlag-, Maschinenschrauber Einsatz
- Betätigung der Kurbelwellenverschraubung
- **DACIA** Dokker · Duster · Lodgy · Logan · Logan MCV · Sandero
- **FORD** C-MAX · Fiesta · Focus · Fusion · Mondeo · Puma ST · Tourneo · Transit
- **INFINITI** Q30
- **SUZUKI** Jimmy
- **MERCEDES-BENZ** A-Klasse · B-Klasse · Citan · Citan Mixto · Citan Tourer · CLA Coupe · CLA · GLA
- **NISSAN** Almera · Cube · Evalia Bus · Juke · Kubistar · Micra · Note · NV200 · Pulsar · Qashqai · Tiida
- **OPEL** Vivaro
- **RENAULT** Captur · Clio · Fluence · Grand Scénic · Kadjar · Kangoo · Laguna · Latitude · Mégane · Modus/Grand Modus · Scénic · Talisman · Thalia · Twingo
- **Volvo** C30 · S40 · V50

Motorcodes



NEU!

Made in Germany

s
18 mm



1/2" s
24 mm

900SZ6-18

EAN-No. 4000896246267

10,30€*
netto

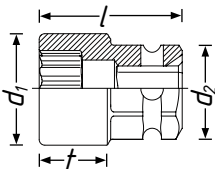
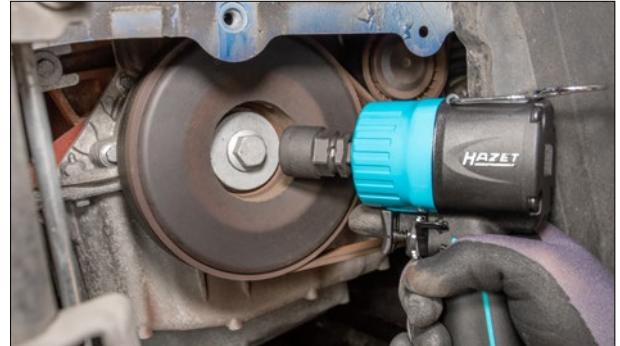

d_1 mm	d_2 mm	l mm	t mm
30	27	38	11

Höhere Kraftübertragung problemlos durch zusätzlich erhältlichen HAZET Adapter 1003S-1 mit 3/4" Antrieb oder Steckschlüssel s 24 mm möglich



900SZ6-18

1003S-1

20 3/4"



1/4" Turbolader Steckschlüsseinsatz Sonderprofil

- Spezielles Profil greift formschlüssig in die Verschraubung und garantiert optimale Kraftverteilung
- Lösen und Anziehen des Turbolader Ansaugstutzens ohne Spezialwerkzeug nicht möglich
- **MERCEDES-BENZ** C-Klasse (W205 · S205) · C180 BlueTEC · C200 BlueTEC · C-Klasse T-Modell (S205) · C180 BlueTEC · C200 BlueTEC · Vito (W447) 109 CDI, 111 CDI · Marco Polo Camper (W447) 160CDI · 180CDI
- **NISSAN** Qashqai/Qashqai +2 · 1 (J10, NJ10, JJ10E) 1,6 dCi · 1,6 dCi Allrad · Qashqai 2 (J11, J11) 1,6 dCi · 1,6 dCi All Mode 4x4-i · X-Trail (T32) 1,6 dCi, 1,6 dCi All Mode 4x4-i · NV300 Kasten (X82) 1,6 dCi 95/120
- **OPEL** Vivaro B (X82) 1,6 CDTI
- **RENAULT** Fluence (L3) 1,6 dCi, Grand Scénic 3 (JZ0/1) 1,6 dCi · Mégane CC (EZ0/1) 1,6 dCi · Mégane 3 Coupé (DZ0/1) 1,6 dCi · Scénic 3 (JZ0/1) 1,6 dCi · Trafic 3 Bus (JG, FG) · 1,6 dCi 90/115
- Abtrieb: Sonderprofil
- Oberfläche: phosphatiert
- Für Handbetätigung

NEU!



6.3 1/4"



Made in Germany

2751-1

EAN-No. 4000896246250

7,20€*
netto

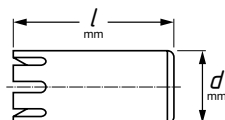

d mm	l mm
12	26

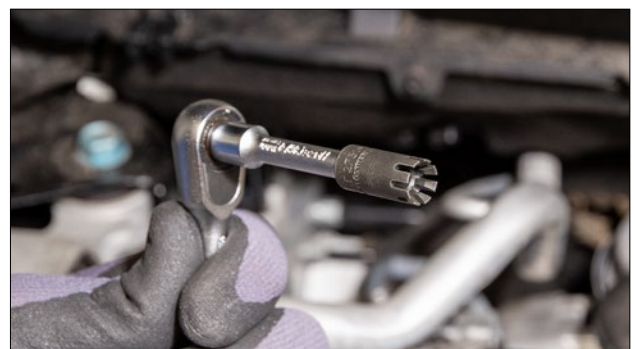

1/4" TORX® Schraubendrehereinsatz für AGR-Ventil BMW und MINI

- Zur Betätigung der AGR-Ventil Verschraubung an **BMW** und **MINI** Diesel Motoren
- Länge des Einsatzes macht Zusammenstecken von verschiedenen Werkzeugen überflüssig
- Dünne, lange Klinge für schwerzugängliche Stellen
- Universal einsetzbar, wo lange TORX® Klinge mit oder ohne Zapfenbohrung erforderlich ist
- Problemloses Erreichen der AGR-Ventil Verschraubung an folgenden Diesel Motoren N47, N57, B37, B47, B57
- Antrieb: T30H Profil Innen TORX® mit Zapfenführung
- Für Handbetätigung

NEU!



6.3 1/4"

∅ 6 mm

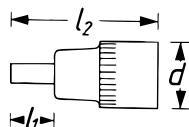

Made in Germany

8502LG-T30H

EAN-No. 4000896246076

7,80€*
netto

d mm	l ₁ mm	l ₂ mm
11.5	194	213

Hochdruckpumpennaben Abzieher VAG

- Beschädigungsfreies Abziehen der Nabe beim Ausbau der Hochdruckpumpe
- Speziell abgestimmt auf sehr beengte Platzverhältnisse am Einbaort der Pumpe am Motor sowie der speziellen Form der Nabe
- Für 1.4l, 1.6l, 2.0l TDI-/ Common Rail Motoren von **VW**, **AUDI**, **SEAT**, **ŠKODA**
- **VW** Arteon · Golf 6-7 · Beetle · Polo 5-6 · Caddy · Passat · Sharan · Scirocco · Touran · Tiguan · T-Roc · Jetta · Crafter
- **AUDI** A1 · A3 · A4 · A5 · A6 · TT · Q2 · Q3 · Q5
- **SEAT** Ibiza · Leon · Toledo · Ateca · Arona · Alhambra · Altea · Exeo · Tarraco
- **ŠKODA** Fabia · Suberb · Octavia · Yeti · Kodiahq+N3
- 6-kantig zum Gegenhalten am Abzieher: s 24 mm
- Spindel Gewinde: TR 20x2
- Oberfläche: Abzieher verzinkt, Spindel brüniert

NEU!

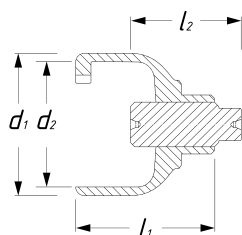

Made in Germany

2517-1

EAN-No. 4000896246786

43,-€*
netto

d ₁ mm	d ₂ mm	l ₁ mm	l ₂ mm
64.5	57	63	50



Zündspulen Abzieher VAG

- Schnelles, sicheres Abziehen der Stabzündspulen
- Demontage der Stabzündspulen, z.B. an 1,0 l / 1,0 l TSI / TFSI / TGI / GTI / CNG · 1,2 l TSI · 1,4 l 25/30/35/40/45 TSI / TFSI / TGI / CNG / GTE / Mild Hybrid / e-Hybrid-1,6 l / 1,6 l SRE / MPI- 2,0 l GTI
- AUDI A1 · A3 · A4 · A5 · Q2 · Q3
CUPRA Formentor · Leon
SEAT Alhambra · Arona · Ateca · Ibiza · Leon · Mii · Tarraco · Toledo
SKODA Citigo · Fabia · Kamiq · Karoq · Kodiaq · Octavia · Rapid · Scala · Super · Yeti
VW Caddy · Golf 6, 7, 8 · Jetta 4 → 7 · CC · Passat B8 / Polo 5 → 6 · Arteon · Beetle · Taigo · Tiguan · Touran · T-Cross · T-Roc · Up · Scirocco · Sharan · T7
- Ergonomischer HAZET 2-Komponenten Griff
- Demontage von beiden Zündpulversionen möglich:
 - 04C.905.110.J bis 2017 von VAG Motoren
 - 04E.905.110.K ab 2017 von VAG Motoren



Erhältlich ab Oktober 2022!

Motorcodes



Made in Germany

1849-12A

EAN-No. 4000896247387

54,40€*
netto

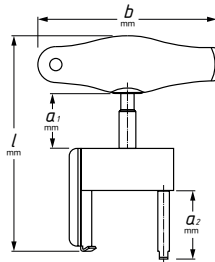

a ₁ mm	a ₂ mm	b mm	l mm
32	40	105	126



3/8" Saugrohr-/Spezialschlüssel VAG

- Ermöglicht Lösen der sehr schwer zugänglichen Befestigungsschraube der Ansaugbrücke, die hinter der Hochdruckpumpe liegt
- Ausführung als „Koffergriff“ ermöglicht so problemlosen Anzug der Verschraubungen mit Drehmoment
- Für z.B. 3-Zylinder Common Rail Motoren 1,4 l in
AUDI A1 · Bj. 2014 → 2018
SEAT Ibiza 4 Bj. 2015 →
VW Polo 5, Bj. 2014 → 2017
SKODA Fabia 3 Bj. 2014 → 2018, Rapid Bj. 2015 → 2018
- Oberfläche: verchromt



Made in Germany

2584-13

EAN-No. 4000896246779

20,80€*
netto

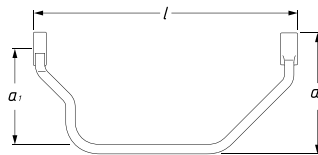

a ₁ mm	a ₂ mm	l mm
60	76.5	166

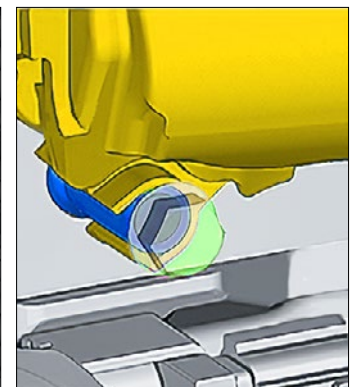
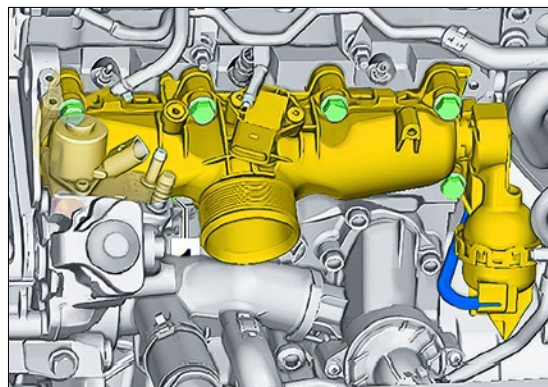
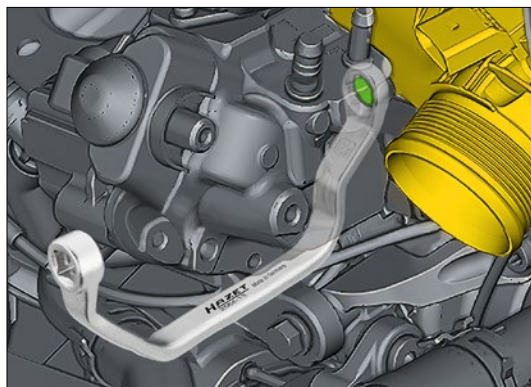

Darstellungen mit freundlicher Genehmigung von Dr. H. Rüdiger Ertold

3/8" VAG Antriebswellen Schraubendreher-Steckschlüsseinsatz

- Betätigung der rechten Antriebswelle
- Für VAG Allrad Fahrzeuge
- Durch die engen Einbauverhältnisse ist die Demontage der Antriebswelle ohne dieses Werkzeug nicht möglich
- Hohe Zeitersparnis durch den Einsatz dieses Werkzeuges
- Drehmomentgesteuerter Schraubanzug z.B. mit HAZET 5110-3CT möglich (Herstellerangaben beachten)
- Extralange Ausführung
- Für Handbetätigung



S
6 mm

10 3/8



Ø

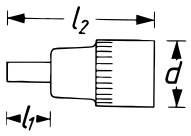

Made in Germany

2584LG-1

EAN-No. 4000896246298

21,30€*
netto

d mm	l ₁ mm	l ₂ mm
19	300	327

Adapterplatten Satz

- Zur Erweiterung für Bremskolben Rücksetzwerkzeug HAZET 4971-1
- Adapter zur Verbreiterung der Auflagefläche des Bremskolbenrücksetzwerkzeuges 4971-1 zur Betätigung von Doppelkolben Bremsätteln
- Einfaches Fixieren der Adapterplatten durch Magnete
- Zwingend notwendig für beschädigungsfreies Zurücksetzen
- Schnelles und gleichmäßiges Zurücksetzen ohne Verkanten
- Vermeidung von Beschädigungen an Manschetten und Kolben
- Hohe Genauigkeit sowie große Stabilität ermöglichen beständigen Einsatz
- 2 Scheibenmagnete: Ø 20 mm
- Haltekraft pro Magnet: 2 kg
- Oberfläche: verzinkt

2

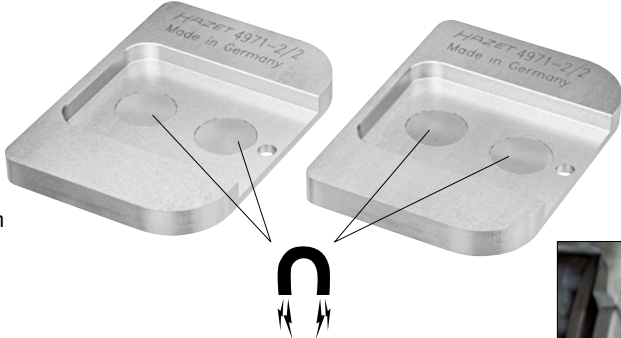

Made in Germany

4971-2/2

EAN-No. 4000896246243

74,20€*
netto

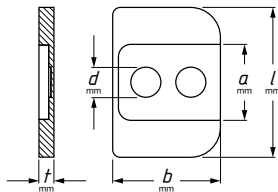

a mm	b mm	d mm	l mm	f mm
50	72	20	100	10



Zum Einsatz mit Bremskolben Rücksetzwerkzeug

Bremskolben Rücksetzwerkzeug

- Für das beschädigungsfreie Zurücksetzen der Bremskolben (Schwimmsättel / Festsättel) an Scheibenbremsen
- Schnelles und gleichmäßiges Zurücksetzen ohne Verkanten
- Für gängige Fahrzeugtypen ohne integrierte Handbrems-Feststelleinrichtung
- Vermeidung von Beschädigungen Manschetten und Kolben
- Hohe Genauigkeit sowie große Stabilität ermöglichen beständigen Einsatz
- Weniger Kraftaufwand durch exakte Führungen
- Arbeitsbereich: 15 – 90 mm

Made in Germany

4971-1

EAN-No. 4000896156245

149,-€*
netto



Universal Ausziehhaken mit T-Griff

- Hohe Stabilität und Flexibilität trotz geringen Klingendurchmessers
- Zur Demontage von z.B. Verkleidungen, Abdeckungen, Stopfen, Lüfterdüsen, Instrumententafeln, Tacho, Kombiinstrumenten im Fahrzeug-Innenraum sowie im Karosserie-Bereich
- Ergonomischer HAZET 2-Komponenten Griff
- Haken-Klinge: \varnothing 2 mm
- Haken: 6 mm

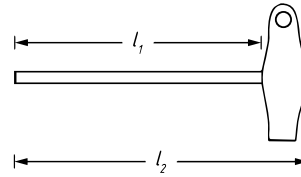

l_1 mm	l_2 mm
146.5	180.5

NEU!

Erhältlich ab Oktober 2022!

Made in Germany

1965-22A

EAN-No. 4000896247448

10,80€*
netto

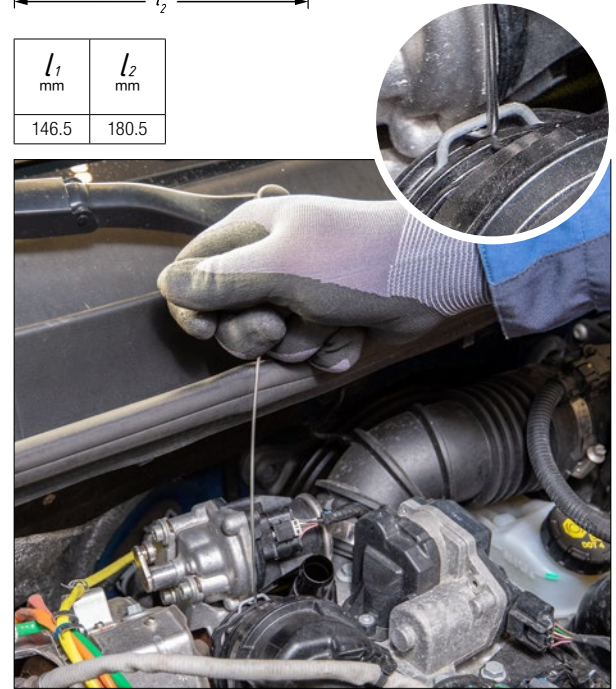

1/2" Ölfilter-Schlüssel

- Durch den mittig angesetzten 1/2" Vierkant ist ein drehmomentgesteuerter Anzug des Ölfiltergehäuses möglich
- Betätigung von Ölfiltern und Ölfiltergehäusen mit \varnothing 74 mm und 8 Kanten speziell an FIAT, LANCIA, ALFA ROMEO Fahrzeugen und dem 1.0 I MILD HYBRID MOTOR
- FIAT 500 · 500C · Panda · Bravo
LANCIA Ypsilon
ALFA ROMEO 147
Motoren 1,0l Mild Hybrid, 1,2l, 1,9D Multijet · 1,9JTD
- Formschlüssige Aufnahme des Ölfilters bzw. Ölfiltergehäuses
- Geforderter Drehmoment-Schraubanzug möglich
- Abtrieb: 8-kant Profil
- s 74.5 mm

NEU!

Verwendbar auch bei
Mild Hybrid Motor!

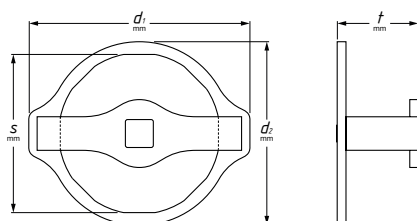
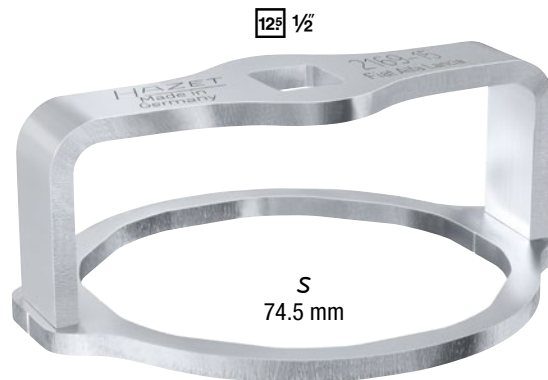

d_1 mm	d_2 mm	s mm	t mm
105	87	74.5	38



Made in Germany

2169-15

EAN-No. 4000896247066

19,90€*
netto



1/2" Steckschlüsseinsatz Satz FORD Radverschraubung

- Lösewerkzeug beidseitig verwendbar u.a. für **FORD** Modelle B-Max · C-Max · S-Max · EcoSport · Fiesta · Focus · Grand C-Max · KA · Kuga · Mondeo · Puma · Ranger · Galaxy · Transit · Tourneo Connect · Tourneo Custom · Mustang
- Problemstellung: Radmutter kann bei fehlender oder deformierter Chromabdeckung nicht mehr mit Standard Steckschlüsseinsatz betätigt werden
- Lösung: Zwei Doppel-Steckschlüsseinsätze statt vier einzelne Steckschlüssel
- Antrieb: Außen-Sechskant Traktionsprofil
- Innenvierkant nach DIN 3120-C12,5
- Oberfläche: phosphatiert, geölt
- Für Maschinenbetätigung



- Inhalt:**
- 900SLG-18x20 Steckschlüsseinsatz
 - 900SLG-20x22 Steckschlüsseinsatz
 - 917S-3 Verlängerung (Länge: 75 mm)

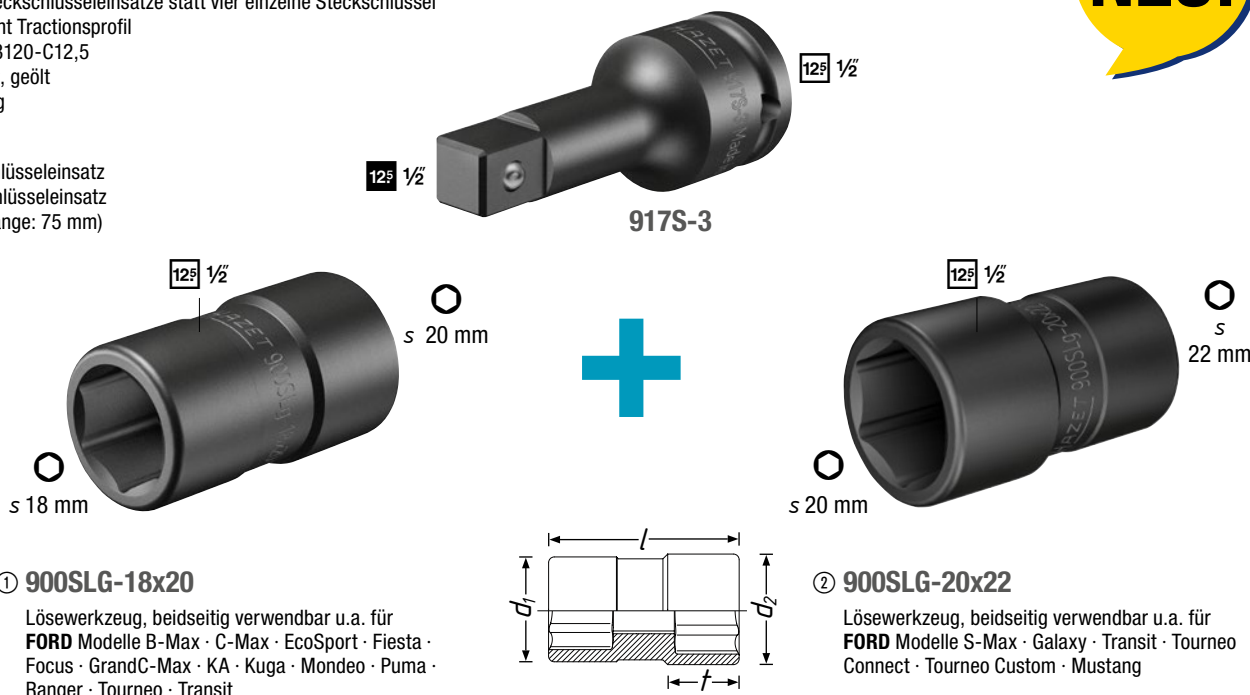

① 900SLG-18x20

Lösewerkzeug, beidseitig verwendbar u.a. für **FORD** Modelle B-Max · C-Max · EcoSport · Fiesta · Focus · GrandC-Max · KA · Kuga · Mondeo · Puma · Ranger · Tourneo · Transit

② 900SLG-20x22

Lösewerkzeug, beidseitig verwendbar u.a. für **FORD** Modelle S-Max · Galaxy · Transit · Tourneo Connect · Tourneo Custom · Mustang

Made in Germany

900SLG-1822/3

EAN-No. 4000896246274

35,90€*
netto

	■	d ₁ mm	d ₂ mm	l mm	s mm	t mm
①	12 ⁵ 1/2	27,5	29	50	18 22	17 20
②	12 ⁵ 1/2	29	32,5	53	20 22	17 20

	HAZET No.	EAN-No. 4000896+	€ netto
②	900SLG-20x22	246236	11,30

Verlängerung kann durch innenliegenden Vierkant beidseitig verwendet werden

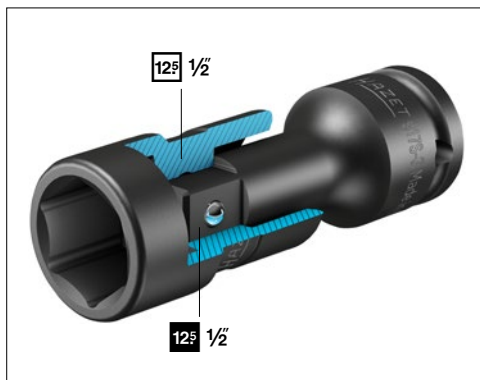

Für die Anwendung bei fehlender Chromabdeckung



Für die Anwendung bei beschädigter / deformierter Chromabdeckung



1/2" Achsver schraubung-Steckschlüsseinsatz mit Sonderprofil

- Optimiertes Sonderprofil zur beschädigungsfreien Aufnahme der Flachkopf Leichtbaumuttern
- Betätigung Leichtbaumuttern mit Sonderprofil an der Hinter- Achsver schraubung/Sturz-Einstellung z.B. **AUDI** A4 B9 Bj. 2015, A6 C8 Bj. 2018
- Oberfläche: phosphatiert
- Antrieb: Vierkant 12,5 mm (1/2 Zoll)
- Abtrieb: Sonderprofil 21 mm
- Für Maschinenbetätigung

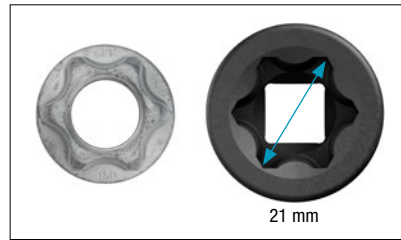

Made in Germany

2521S-1

EAN-No. 4000896246571

7,20€*
netto

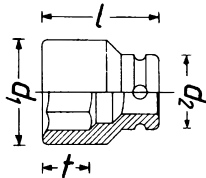

d_1 mm	d_2 mm	l mm	t mm
31	30	40	15



1/2" Gegenhalter für Kolbenstange

- Gegenhalten der Kolbenstange beim Aus- und Einbau des Federbeins an z.B. **OPEL** Insignia B ab Bj. 2017 →
- Zur Betätigung mit Steckschlüsseinsatz 4910-21
- Instandsetzungsarbeiten im Federbeinbereich, z.B. Stoßdämpfer, Federbeinlager, Schraubenfeder
- Antrieb Vierkant: 12,5 mm (1/2 Zoll)
- Abtrieb Vielzahnprofil: XZN 10



Made in Germany

4910-XZN10

EAN-No. 4000896247004

17,50€*
netto

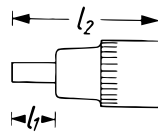

d mm	l_1 mm	l_2 mm
23	28	122.5



Zum Einsatz mit Stoßdämpfer-Werkzeug Sätzen:

12.5 1/2 13

Stoßdämpfer-Werkzeug Satz, inkl. Umschaltknarre

Made in Germany

4910/13

EAN-No. 4000896061495

429,-€*
netto



1 x			s 21 mm
7 x			s 16 · 17 · 18 · 19 · 21 · 22 · 24 mm
3 x			s 6 · 7 · 8 mm (Länge: 122.5 mm)
2 x			5 x 8 · 6 x 8 mm (Länge: 122.5 mm)

Stoßdämpfer-Werkzeug Satz, inkl. Knarren Ring-Maulschlüssel s 21 mm

4915/15

EAN-No. 4000896179213

335,-€*
netto



1 x			s 21 mm
7 x			s 16 · 17 · 18 · 19 · 21 · 22 · 24 mm
3 x			s 6 · 7 · 8 mm (Länge: 122.5 mm)
3 x			5 x 8 · 6 x 8 · 7.1 x 9.6 mm (Länge: 122.5 mm)
1 x			T50 mm (Länge: 122.5 mm)

1/2" Steckschlüsseleinsatz Satz NKW



1/2" Schlag-, Maschinenschrauber Steckschlüsseleinsatz Satz

- Extrakurze Ausführung
- Besonders geeignet in Verbindung mit kurzen 1/2" Schlagschraubern
- Mit Bohrung für Sicherungsstift oder Sicherungsfeder und Rille für O-Ring
- Oberfläche: phosphatiert, geölt
- DIN 3129, ISO 2725-2
- Für Maschinenbetätigung
- s 13 · 14 · 15 · 16 · 17 · 18 · 19 · 21 · 22 · 24 mm

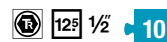

1/9			
-----	--	--	--



In 1/9 Weichschaumeinlage



Made in Germany

900SK/10

EAN-No. 4000896246434

104,70€^{*}
netto

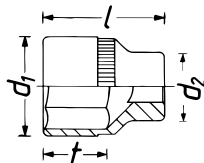

HAZET No.	d ₁ mm	d ₂ mm	l mm	t mm
900SK-13	20.8	25	29	7
900SK-14	22.1	25	29	7
900SK-15	23.5	30	29	7.2
900SK-16	24.8	30	29	7.2
900SK-17	26.2	30	29	7.2

HAZET No.	d ₁ mm	d ₂ mm	l mm	t mm
900SK-18	27.5	30	29	8.7
900SK-19	28.8	30	29	11
900SK-21	31.3	30	29	11.5
900SK-22	32.5	30	29	12.3
900SK-24	35	30	29	12.2

3/4" NKW Schlag-Ringschlüssel (Doppel-6kt.) mit 2 Schlagflächen

- Doppel Sechskant Profil ermöglicht Betätigung von schwer zugänglichen Verschraubungen
- Für Bremssattel an Vorder- und Hinterachse von SCANIA Baureihe 3/4/G/P/T/R/S · SCANIA Omnibus Citywide LE/LF · OmniCity · OmniLink sowie SCANIA Fahrgestelle und IVECO Stralis
- Schlüssel mit 20 mm = 3/4" Vierkant-Aufnahme für fachgerechten Anzug von Schrauben mit HAZET Drehmoment-Schlüssel nach Hersteller-Angaben
- Schlüsselfläche mit aufgelaseter Formel zur Berechnung der korrekten Wirklänge



S
30 mm

20 3/4"

Made in Germany

2872SZ-30

EAN-No. 4000896246281

41,-€^{*}
netto

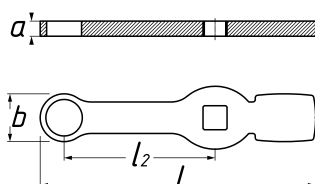

a mm	b mm	l mm	l ₂ mm
12	45	222.5	120



Premium-Qualitäts Produkte für das Handwerk!



Latthammer

- Einschlagen und Herausziehen von Nägeln mit nur einem Werkzeug
- Anwendung auf Baustellen verschiedener Gewerke, wie z. B. Zimmerei-, Maurer- oder Dachdeckerbetriebe
- Magnetischer Nagelhalter ermöglicht Arbeiten an Stellen, welche nur mit ausgestrecktem Arm oder über Kopf ausgeführt werden können
- Geraute Bahn/geraute Schlagfläche verhindert Abrutschen des Hammers beim Nageleinschlagen
- Handgriff aus griffigem, rutschfestem Kunststoff
- Latthammerkopf Gewicht: 600 g

NEU!

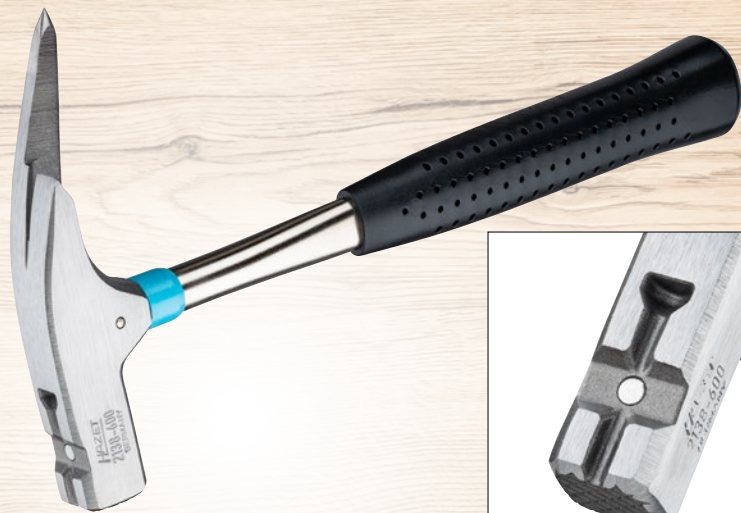

Made in Germany

2138-600

EAN-No. 4000896246311

39,50€*
netto



Universal Schaltschrankschlüssel

- Zum Öffnen und Schließen von 14 verschiedenen Verschlüssen an z. B. Schaltschränken, Heizungsventilen, Heizungsentlüftungen, Fenster- und Türgriffen
- Praktischer Helfer im Taschenformat
- Inkl. Kette, Adapter und Wendebit: ⌀ 1.0 x 7 mm, PH 2
- Aus Zinkdruckguss

NEU!



Germany **Made in Germany**

4617-1

EAN-No. 4000896246366

13,90€*
netto

Innen- vierkant mm	Innen- dreikant mm	Innen- sechskant Zoll	Maden- schraube mm	Stufen- schlüssel mm
s 5 · 7 · 8	s 9 · 10	1/4"	3	6 – 10

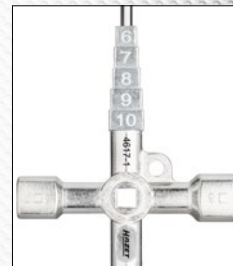

Wasserwaagen

- Eloxierte Wasserwaage mit hoher Messgenauigkeit von 1.00 mm/m (0.057°)
- Mit Bohrung zum waagerechten sowie lotrechten Anbringen oder Übertragen von Markierungen
- Hohe Messgenauigkeit in horizontaler und vertikaler Lage
- Bessere Ablesbarkeit bei Dämmerlicht durch eine fluoreszierende Flüssigkeit in der Blocklibelle
- Bruchfeste Acrylglas Blocklibellen
- Temperaturunabhängiger Einbau der Libellen ermöglicht Messungen von -20°C bis +50°C
- Antistatische Libellenflüssigkeit
- Extrem starkes Aluminiumprofil mit 590 g/m Profilgewicht
- Acrylglas Blocklibelle mit 30 Jahren Dichtheitsgarantie

NEU!



HAZET No.	Länge cm	EAN-No. 4000896 +	€* netto
2154-40	40	246694	19,40
2154-80	80	246700	24,-

Zollstock, 2 m

- Darf auf keiner Baustelle, in keiner Werkstatt, beim Handwerken oder im Haushalt fehlen
- Ausgesuchtes Buchenholz gewährleistet spezielle Härte und Festigkeit
- Innenliegende Gelenke für durchgängige Skalierung
- Hoch abriebfeste, schmutzabweisende und feuchtigkeitsfeste Schutzlackierung
- Gehärtete, verschleißfreie innenliegende Federstahlgelenke für lange Lebensdauer
- Skalierung: mm/cm 2-teilig, beidseitig bedruckt
- 10 Glieder
- EG-Genauigkeitsklasse III
- Gliederstärke: 3,2 mm
- Schwarz, lackiert



NEU!



2154-200

EAN-No. 4000896247332

4,90€*
netto

Baueimer 20 l

- Transport von Mörtel, Sand, Wasser oder Werkzeugen auf der Baustelle sowie im Garten für z.B. Erde, Rindenmulch, Dünger oder Pflanzen
- Stabile Ausführung: besonders geeignet für den Transport von schweren Materialien durch integriertem Kreuzboden
- Mit Litermaß (Innen): 2 – 20 l
- Hergestellt aus recycelten Materialien
- Durchmesser: Innen 335 mm, Rand 365 mm

NEU!

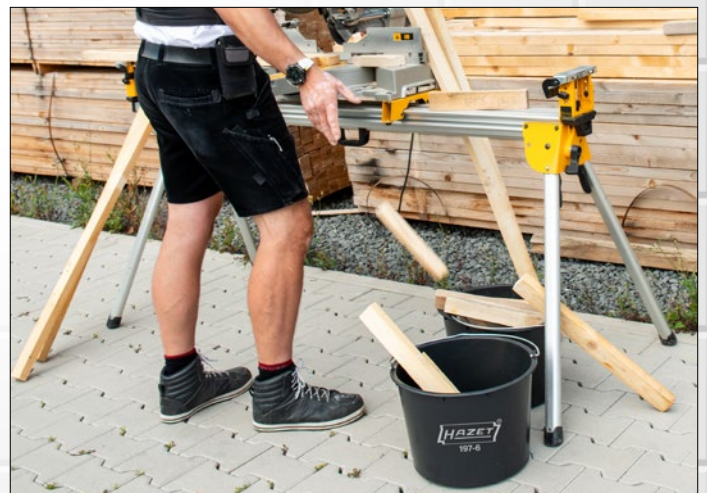
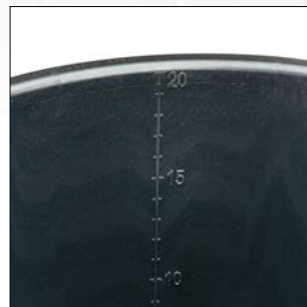

Made in Germany

197-6

EAN-No. 4000896246304

4,20€*
netto

Malerspachtel

- Ermöglicht u. a. leichtes Entfernen von Tapetenresten oder Kleber von Oberflächen
- Zum Verfüllen mit Gips von Kabelschlitzen oder Installationsdosen sowie zum Verspachteln von Übergängen in Gipskartonwänden
- Klingebreite: 60 mm
- Mit Aufhängeloch
- Lackiertes, flaches Heft
- Flexibel geschliffene Klinge



NEU!

824-6

EAN-No. 4000896247608

3,20€*
netto



Gipsbecher Satz

- Anrühren von Gips sowie Herausbrechen von harten Gipsresten ist durch weiches Gummimaterial problemlos möglich
- Leichtes Anrühren des Gips zu homogener Masse
- Weicher Gipsbecher aus Gummi
- Durchmesser: 125 mm
- Höhe: 95 mm
- Konisch gewölbte Form
- Inhalt: 5x Gipsbecher



5

NEU!

197-73/5

EAN-No. 4000896247851

10,70€*
netto



Alles in Einem!

6.3 1/4 10 3/8 12.5 1/2

Assistent®

179NXL-8

+ 440 Profi-Werkzeuge

NEU!

HAZET®

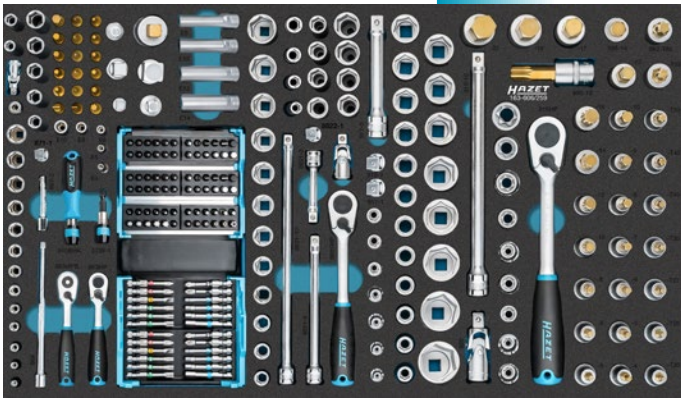

163-606/259 ○ ⊖ ⊕ ⊗ ⊙ ⊛ 6.3 1/4 10 3/8 12.5 1/2 6.3 1/4

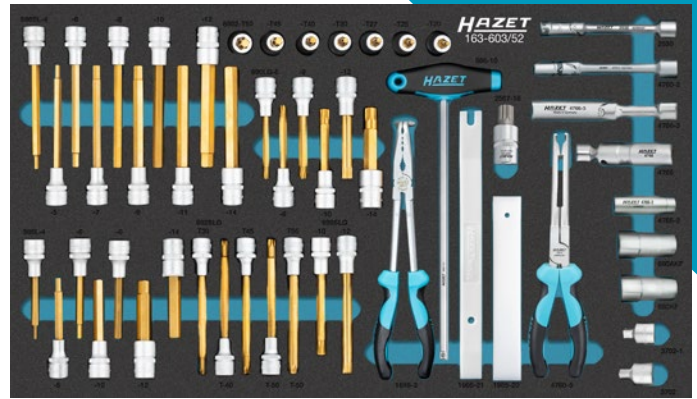

163-603/52 ○ ⊙ ⊛

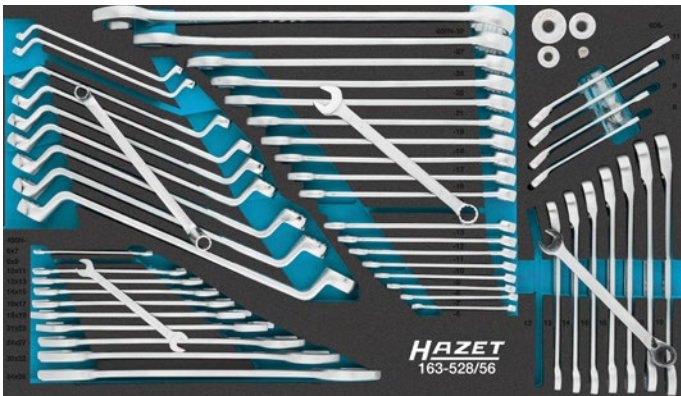

163-528/56 s 6x7 – 34x36 mm, s 6 – 32 mm, s 8 – 19 mm, s 6x7 – 24x27 mm



163-604/34 ⊖ ⊕ ⊗ ⊙ ⊛



163-605/39



Assistent®

179NXL-8

Made in Germany

H x B x T

1.020 x 959 x 518 mm

4/3+

440

179NXL-8/440

EAN-No. 4000896247974

4.300,-€*
netto

Ihr HAZET-Fachhändler

Von unseren Profi-Fachberatern
exklusiv für euch gemacht:



Perfekter Werkzeug Satz für die
PKW/Transporter-Werkstatt!



4 000896 247752

Copyright 2022 ©
HAZET-WERK Hermann Zener GmbH & Co KG
Güldenwerther Bahnhofstraße 25 – 29,
42857 Reinscheid, Germany

SWW223/DE/ATLU/1 | 08.22/6./JK/MD

*Unverbindlich empfohlene Aktionspreise zzgl. MwSt. Preisgültigkeit ab 01.09.2022 bis spätestens 28.02.2023. Preisänderungen vor 28.02.2023 vorbehalten. Keine Haftung für Druckfehler! Technische Änderungen und Irrtümer vorbehalten, Abbildungen können aus Darstellungsgründen vom Original abweichen und sind daher unverbindlich! © 2022