

EXTRA



Neuheiten & Aktionen

Gültig bis 28.02.2027

TTS98 PRO – Das Raumwunder.

Für alle, die mehr wollen – und brauchen. Der TTS98 PRO bietet im Vergleich zum Modell TTS93 und TTS95 PRO ein 100 % vergrößertes Schubladenvolumen in Premium-Qualität. Eine statische Belastbarkeit von 1.400 kg, eine dicht verschweißte Edelstahlwanne sowie viele weitere Features lassen keinen Platz für Kompromisse – aber um so mehr für Werkzeug. Inklusive Papierrollen- und Spraydosenhalter und umlaufendem Rammschutz mit Aufpralldämpfung.

Werkstattwagen 98/7 A PRO

Art.-Nr. 81200169



7 Schubladen



Dreistufiges Sicherheits-Konzept: Zentralverriegelung mit versenktem, seitlich angebrachtem Zylinderschloss. Dies schützt zusammen mit dem abklappbaren Schlüssel vor Verletzungen und Beschädigungen. Die Einzelverriegelung verhindert unbeabsichtigtes Öffnen während der Fahrt – der Kippschutz das gleichzeitige Herausziehen mehrerer Schubladen.



Öl- und säurebeständige Leichtlaufräder (Ø 125 mm) mit Fadenschutz zum Schutz der Lager vor Schmutz und Fäden, mit zwei Feststellbremsen.

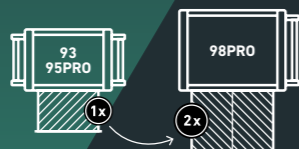

Der Werkstattwagen TTS98 PRO bietet im Vergleich zu den Modellen TTS93 und TTS95 PRO ein 100 % vergrößertes Schubladenvolumen.

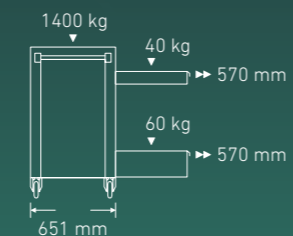

Auch im Set!

1

Werkstattwagen 98/7 A mit 250 tlg. Premium-Werkzeugsatz 98/250QR

NEU

Art.-Nr. 98830234



1/4" 1/2"

1. Schublade

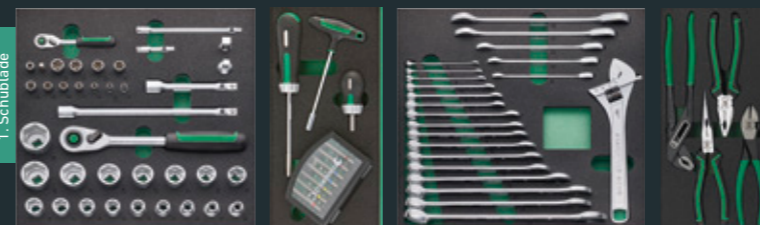

2. Schublade



3. Schublade

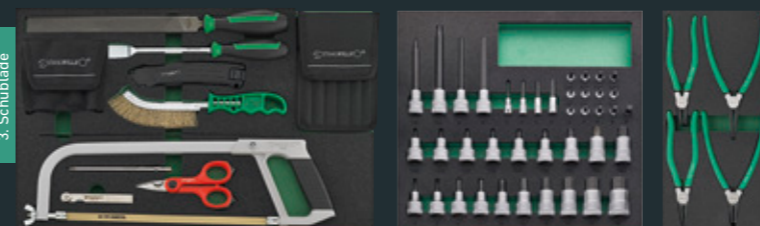

Umfangreiche Set-Zusammenstellung für höchste Ansprüche: QR-Feinzahnknarren mit Verlängerungen, Steckschlüsseinsätze bis 32 mm, Bit-Ratschenschraubendreher und Bit-Box, Schraubendreher, diverse Zangen u. v. m.

978...

Was ist drin? Alle Infos hier: Einfach www.stahlwille.com aufrufen, Artikelnummer im Suchfeld eingeben und die gesamte Werkzeugübersicht angezeigt bekommen.



QuickRelease

Die QuickRelease-Sicherheitsverriegelung verhindert ungewolltes Lösen von Einsteckwerkzeugen. Diese rasten sicher ein und werden für einen schnellen Werkzeugwechsel erst auf Knopfdruck wieder freigegeben.



Individuell gestaltbar

Vier freie Schubladen zur Aufbewahrung deiner bereits vorhandenen Werkzeuge.

DER TTS95 PRO – Kompakter und wendiger Werkstattwagen mit innovativen Features.

Der TTS95 PRO ist ein hochwertiger Allrounder und bietet vielfältige Highlights wie einen Schubladen-Vollauszug, ein dreistufiges Sicherheitskonzept und einen umlaufenden Rammenschutz mit Aufpralldämpfung. Besonders praktisch ist die dicht geschweißte und strukturierte Edelstahlwanne, die unempfindlich gegen Kratzer ist und Flüssigkeiten nicht ins Wageninnere gelangen lässt. Immer mit dabei: der Papierrollen- und Spraydosenhalter. Das Modell verfügt über eine hohe statische Belastbarkeit von 750 kg.

Werkstattwagen 95/7 A PRO

Art.-Nr. 81200163



7 Schubladen



Dreistufiges Sicherheits-Konzept: Zentralverriegelung mit versenktem, seitlich angebrachtem Zylinderschloss. Dies schützt zusammen mit dem abklappbaren Schlüssel vor Verletzungen und Beschädigungen. Die Einzelverriegelung verhindert unbeabsichtigtes Öffnen während der Fahrt – der Kippschutz das gleichzeitige Herausziehen mehrerer Schubladen.



Alle Schubladen lassen sich durch den Vollauszug zu 100% ausziehen. In Kombination mit den STAHLWILLE Standard- und TCS-Einlagen ist immer für beste Übersicht gesorgt.



Öl- und säurebeständige Leichtlaufräder (Ø 125 mm) mit Fadenschutz zum Schutz der Lager vor Schmutz und Fäden, mit zwei Feststellbremsen.

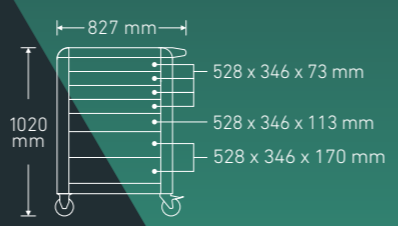
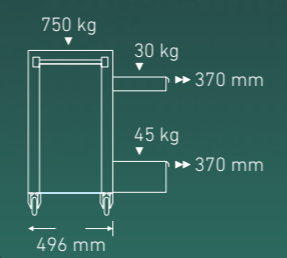

Wähle dein Set!

1

Werkstattwagen 95/8 A mit 349 tlg. Premium-Werkzeugsatz 95/349QR



Art.-Nr. 98830243



8 Schubladen

1. Schublade

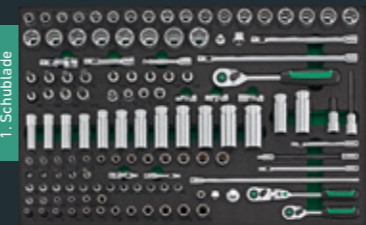

2. Schublade



3. Schublade

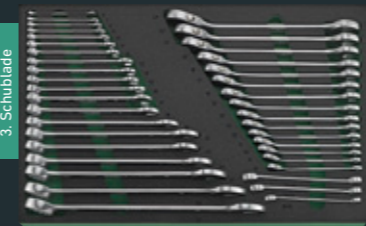

4. Schublade



5. Schublade



6. Schublade



1/4" 1/2" 3/8"

Umfangreiches Kfz-Sortiment mit Feinzahnknarren, Steckschlüsseleinsätzen bis 32 mm, Mess- und Prüfwerkzeugen, Schraubendrehern, Zangen u. v. m.! Alle Matten sind auch einzeln bestellbar – Details siehe Seite 20.

978...

Was ist drin? Alle Infos hier: Einfach www.stahlwille.com aufrufen, Artikelnummer im Suchfeld eingeben und die gesamte Werkzeugübersicht angezeigt bekommen.

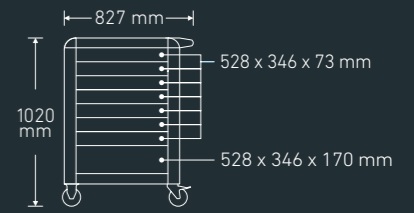
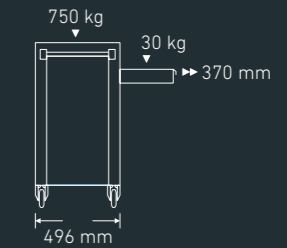

QuickRelease

Die QuickRelease-Sicherungsverriegelung verhindert ungewolltes Lösen von Einsteckwerkzeugen. Diese rasten sicher ein und werden für einen schnellen Werkzeugwechsel erst auf Knopfdruck wieder freigegeben.



Individuell gestaltbar

Zwei freie Schubladen zur Aufbewahrung deiner bereits vorhandenen Werkzeuge.

MADE IN CRONENBERG
MADE IN GERMANY

*Nur bei teilnehmenden Händlern und nur solange der Vorrat reicht.



Wähle dein Set!

2

Werkstattwagen 95/7 A mit 250 tlg. Premium-Werkzeugsatz 95/250QR

Art.-Nr. 98830193



7 Schubladen



1/4" 1/2"



1. Schublade



2. Schublade



4. Schublade

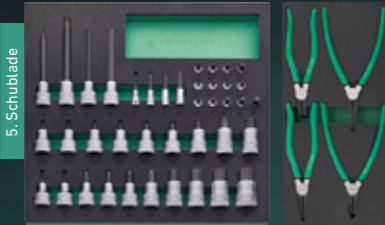

5. Schublade



3. Schublade



6. Schublade

Großes Werkzeug-Sortiment für vielfältige Anwendungsfälle in Industrie, Handwerk oder Automotive.

*Nur bei teilnehmenden Händlern und nur solange der Vorrat reicht.

3

Werkstattwagen 95/8 A mit 222 tlg. Premium-Werkzeugsatz 95/222QR

Art.-Nr. 98830244



8 Schubladen



1/4" 1/2"



1. Schublade



2. Schublade



4. Schublade

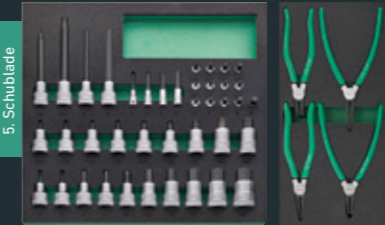

5. Schublade



3. Schublade



Drei freie Schubladen bieten ausreichend Stauraum für dein bereits vorhandenes Werkzeug.



Werkzeug-Set mit umfangreicher Ausstattung für Industrieanwendungen: QR-Feinzahnknarren mit Verlängerungen, einer Vielzahl und Steckschlüssel- und Schraubendrehereinsätzen, u.v.m.

4

Werkstattwagen 95/7 A mit 157 tlg. Premium-Werkzeugsatz 95/157QR

Art.-Nr. 98830192



7 Schubladen



1/4" 1/2"

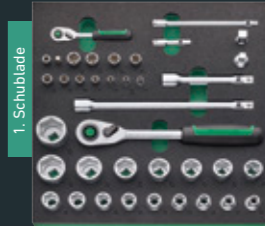

1. Schublade



2. Schublade



3. Schublade



Werkzeug-Set für vielfältige Anwendungen, ideal auch im industriellen Einsatz: QR-Feinzahnknarren mit Verlängerungen, Steckschlüssel-einsätze bis 32 mm, Bit-Ratschenschraubendreher und Bit-Box, Schraubendreher, diverse Zangen u. v. m.



Vier freie Schubladen bieten ausreichend Stauraum für dein bereits vorhandenes Werkzeug.

MADE IN CRONENBERG
MADE IN GERMANY

978...

Was ist drin? Alle Infos hier: Einfach www.stahlwille.com aufrufen, Artikelnummer im Suchfeld eingeben und die gesamte Werkzeugübersicht angezeigt bekommen.



MADE FROM STEEL. BUILT TO LAST.

Der TTS95 PRO NDE: Cool im Look, stark im Lack!

Für alle, die nicht nur arbeiten, sondern anpacken. Etwas schaffen. Für Typen mit Charakter. Der TTS95 PRO im neuen **Best tools never die**-Design mit hochwertiger UV-Lackierung. Mit fertig konfigurierten Werkzeug-Sätzen für unterschiedliche Anforderungen – stylische Beanie und coole Stickerkarte on top!

Werkstattwagen 95/7 PRO NDE

Art.-Nr. 81200175

1 **NDE-Set Ultra**
inkl. 250 tlg.
Werkzeugsatz –
für echte Profis.
95/250QR NDE

Art.-Nr. 98830242



1/4" 1/2"

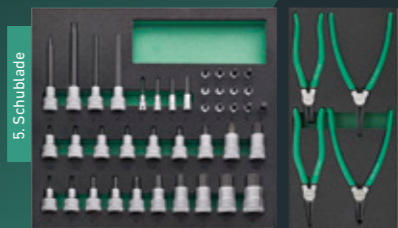

2 **NDE-Set Max**
inkl. 157 tlg. Werk-
zeugsatz – für fast
alle Fälle gerüstet.
95/157QR NDE

Art.-Nr. 98830241



1/4" 1/2"



DER TTS93 – Perfekte Ausstattung trifft überzeugenden Preis.

Ganz gleich ob ohne Werkzeug oder mit einem unserer beiden Premium-Werkzeugsätze. Der STAHLWILLE TTS93 ist der perfekte Partner für Handwerk und Industrie. Mit zahlreichen praktischen Features und einem starken Preis-/Leistungsverhältnis.

Werkstattwagen 93/6 A

Art.-Nr. 81200154

1 **TTS 93/6 mit**
157 tlg. Premium-
Werkzeugsatz
93/157QR

Art.-Nr. 98830178



1/4" 1/2"



Premium-Werkzeug-Sortiment für vielfältige Anwendungen in Industrie, Handwerk oder Automotive.



6 Schubladen

2 **TTS 93/6 mit**
130 tlg. Premium-
Werkzeugsatz
93/130

Art.-Nr. 98830177



1/4" 1/2"



Praktisches Standard-Set – Knarren mit Verlängerungen, Steckschlüsseleinsätzen bis 32 mm, Bit-Ratschenschraubendreher und Bit-Box, Schraubendreher, diverse Zangen u. v. m.

978...

Was ist drin? Alle Infos hier: Einfach www.stahlwille.com aufrufen, Artikelnummer im Suchfeld eingeben und die gesamte Werkzeugübersicht angezeigt bekommen.

MADE IN CRONENBERG
MADE IN GERMANY



DIE WERKBANK WB 630 – Stabile Leistung trifft starke Features!

Die volle Breite Ausstattung! Die WB 630 ist nicht nur besonders robust konstruiert, sondern bietet mit einer Breite von 200 cm besonders viel Arbeitsfläche. Sie besticht darüber hinaus durch eine umfangreiche Ausstattung, die sie zum perfekten Partner für Arbeiten in Handwerk und Industrie macht.

Werkbank WB 630

Art.-Nr. 85010630



Inkl. Halter für
TOP BOX – optional
montierbar.

In 25 mm
Schritten höhen-
verstellbar.

1000
kg



Mit einer statischen Belastbarkeit von 1.000 kg und einer 3 cm starken, 200 cm breiten und FSC-zertifizierten Holzplatte aus Gummibaum ist die WB 630 ideal auch für die „schweren Jobs“. Die individuelle Höhenverstellung sorgt für rückschonendes Arbeiten. Das bedingt, dass Werkstattwagen nicht unter die Werkbank passen.

Die WB 630 bietet einfach mehr. Egal ob gelochte Rückwand zur Befestigung von Werkzeug, Spraydosen- und Papierrollenhalter, Schuko-Dreifach-Steckdose mit zwei USB-Anschlüssen, zwei gummierte Kabeldurchlässe, eine im 25 mm Raster vorhandene Höhenverstellung der Beine (bis zu 30,5 cm) oder nivellierbare FüÙe für eine exakte Ausrichtung der Werkbank. Hier ist alles dabei.



Die abschließbare Schublade bietet mit einem Innenmaß von 530 x 350 x 74,5 mm ausreichend Platz und ist TCS-konform. Dank des Teleskopvollauszugs mit Kugelföhrung lässt sie sich leichtgängig und vollständig ausziehen – für maximalen Komfort und schnellen Zugriff. Die Schublade lässt sich ebenso wie die Aufnahmehalterung der TOP BOX links oder rechts montieren.

XXL

Stationäre oder mobile Werkzeugaufbewahrung? Einfach beides. Die Werkbank bietet eine integrierte, links oder rechts installierbare Halterung für die optionale STAHLWILLE TOP BOX. Diese bietet viel Platz für Werkzeug und ist optional erhältlich.

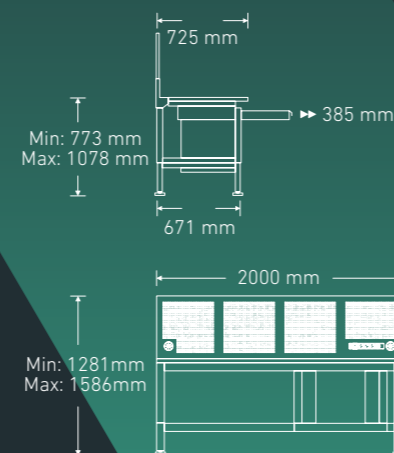

*Nur bei teilnehmenden Händlern und nur solange der Vorrat reicht.

TOP BOX UND RÄDERSATZ – optional erhältlich. Für noch mehr Flexibilität.

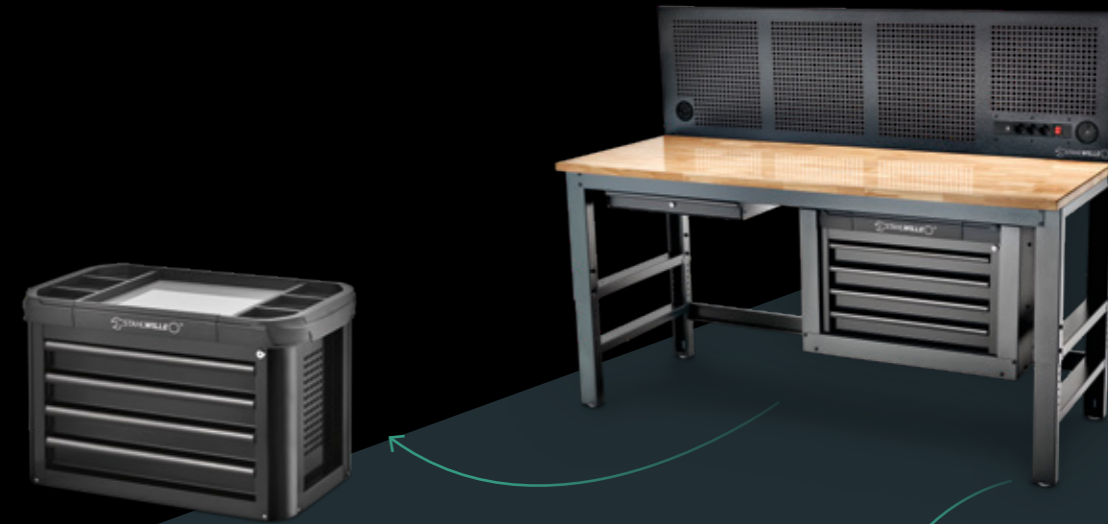

Werkzeugtruhe 93 TOP BOX

Art.-Nr. 81200157

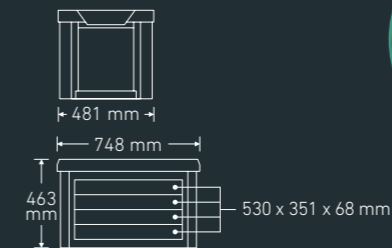

Räder-Satz R 630

4 schwenkbare und bewegliche Leichtlauf-
räder (Ø 125 mm) für die Werkbank WB630,
mit Feststellbremsen.
Art.-Nr. 81490007

Service Trolley 612 ST

Service Trolley (ohne Werkzeug)

- Für den mobilen Einsatz sorgen elastische Komforträder (Ø 125 mm) mit zwei Feststellbremsen
- Perfekt ausgestattet mit einer Schublade und zwei praktischen Ablageböden
- Hohe statische Belastbarkeit von bis zu 150 kg

Art.-Nr. 81300612

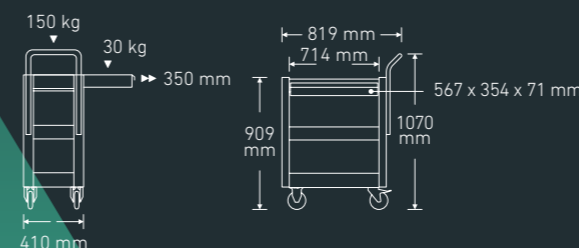

DIE WERKBANK WB 625 – Think big! 115 cm Platz für jede Menge Premium-Tools!

Unsere Werkbank WB 625 bietet mit sieben extra breiten Schubladen maximalen Stauraum und ist zudem extrem robust. Besonders komfortabel: die Birke-Multiplex-Arbeitsplatte mit einer Arbeitshöhe von 104 cm. Inklusive individuell fixierbarem Papierrollenhalter für Papierrollen bis 30 cm Breite.

Premium-Werkzeugsätze mit Werkzeugen für hohe Kraftübertragungen: 1/2" QR-Feinzahnknarre, Steckschlüsseleinsätze bis 32 mm, Sicherungszangen, verschiedene Schraubendreher usw..

Werkbank WB 625

Art.-Nr. 85010625



104
cm



Nur bei STAHLWILLE: Arbeitshöhe von 104 cm für komfortables Arbeiten. Die robuste Konstruktion und die Birke-Multiplex-Arbeitsplatte sorgen für die STAHLWILLE typische Langlebigkeit.

Öl- und säurebeständige Leichtlaufräder (Ø 125 mm) mit Fadenschutz zum Schutz der Lager vor Schmutz und Fäden, mit zwei Feststellbremsen.

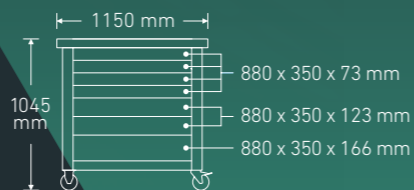
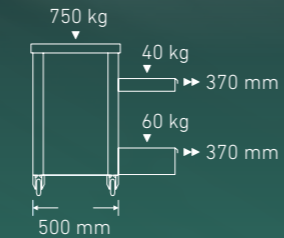

XXL

Dreistufiges Sicherheits-Konzept: Zentralverriegelung mit versenktem, seitlich angebrachtem Zylinderschloss. Dies schützt zusammen mit dem abklappbaren Schlüssel vor Verletzungen und Beschädigungen. Die Einzelverriegelung verhindert unbeabsichtigtes Öffnen während der Fahrt – der Kippschutz das gleichzeitige Herausziehen mehrerer Schubladen.

Alles in XXL. Sieben entnehmbare Schubladen mit Vollauszug und einer Breite von 880 mm bieten viel Stauraum. Die Multiplex-Arbeitsplatte bietet nicht nur eine große Arbeitsfläche (1150 x 500 x 30 mm), sondern ist auch FSC-zertifiziert.

Wähle dein Set!

978...

Was ist drin? Alle Infos hier: Einfach www.stahlwille.com aufrufen, Artikelnummer im Suchfeld eingeben und die gesamte Werkzeugübersicht angezeigt bekommen.

1 WB 625 Set mit 267 tlg. Premium- Werkzeugsatz WB 625/267QR

Art.-Nr. 98830181

2 WB 625 Set mit 161 tlg. Premium- Werkzeugsatz WB 625/161QR

Art.-Nr. 98830179



MADE IN CRONENBERG
MADE IN GERMANY

WERKZEUGSORTIMENTE – Hart im Nehmen und immer griffbereit.

Die STAHLWILLE Werkzeugkoffer sind dank ABS Kunststoff und Aluminiumrahmen mit Stoßkantenschutz besonders robust und bieten viel Platz und Übersicht.

978...

Was ist drin? Alle Infos hier: Einfach www.stahlwille.com aufrufen, Artikelnummer im Suchfeld eingeben und die gesamte Werkzeugübersicht angezeigt bekommen.

Werkzeugkoffer leer



mit Trolley-Funktion



13302/TR

Werkzeugkoffer 13302/TR, leer
Art.-Nr. 81620010



13301

Werkzeugkoffer 13301, leer
Art.-Nr. 81620009

14

Werkzeugkoffer mit 87 tlg. Premium-Werkzeugsatz

Ideal für Einsätze im Handwerk, auch für Arbeiten an stromführenden Bauteilen.



mit Trolley-Funktion

13302/TR/87

Werkzeugkoffer 13302/TR inkl. 87 tlg. Premium-Werkzeugsatz.
Art.-Nr. 98830185



13301/87

Werkzeugkoffer 13301 inkl. 87 tlg. Premium-Werkzeugsatz.
Art.-Nr. 98830183

*Nur bei teilnehmenden Händlern und nur solange der Vorrat reicht.

DIE WERKBANK WB 621 – Der Allrounder mit perfekter Arbeitshöhe.

Die einmalige Aufteilung mit zwei XXL-Schubladen, fünf weiteren Schubladen und dem Schrankteil sorgen für hohe Flexibilität bei der Bestückung und machen die WB 621 zum idealen Partner für die Werkzeugaufbewahrung in Handwerk und Industrie. Inklusive individuell fixierbarem Papierrollenhalter für Papierrollen bis 30 cm Breite.

Werkbank WB 621

Art.-Nr. 85010621



15



Das Schrankteil bietet einen höhenverstellbaren Fachboden (Verstellung in 7 cm-Schritten), zwei gummierte Kabeldurchlässe und einen rückseitig montierten, abschraubbaren Kabelkanal.



Öl- und säurebeständige Leichtlaufrollen (Ø 125 mm) mit Fadenschutz zum Schutz der Lager vor Schmutz und Fäden, mit zwei Feststellbremsen.



Dreistufiges Sicherheits-Konzept: Zentralverriegelung mit versenktem, seitlich angebrachtem Zylinderschloss. Dies schützt zusammen mit dem abklappbaren Schlüssel vor Verletzungen und Beschädigungen. Die Einzelverriegelung verhindert unbeabsichtigtes Öffnen während der Fahrt – der Kippschutz das gleichzeitige Herausziehen mehrerer Schubladen.



Nur bei STAHLWILLE: Arbeitshöhe von 104 cm für komfortables Arbeiten. Die robuste Kontruktion sowie die massive Birke-Multiplex-Arbeitsplatte sorgen für die STAHLWILLE typische Langlebigkeit.

Auch in Kombination mit drei unterschiedlichen Werkzeug-Sätzen erhältlich. Mehr Infos auf den Seiten 16 und 17.

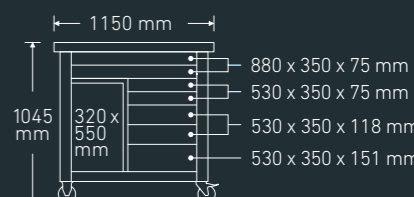
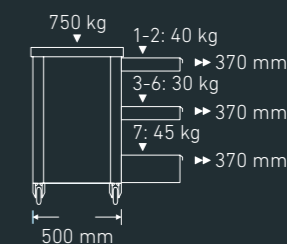

Wähle dein Set!

Die STAHLWILLE Werkbank WB 621 bietet drei Sets mit unterschiedlichen Premium-Werkzeugsortimenten – alle im Detail durchdacht und perfekt geeignet für zahlreiche Einsatzmöglichkeiten in Industrie und Handwerk. Darunter auch das 238 tlg. Werkzeugsortiment für Anwendungen im Agrarbereich sowie für Servicearbeiten an Baumaschinen und Nutzfahrzeugen.



1

1/4" 1/2"

WB 621 Set mit 238 tlg. Premium-Werkzeugsatz WB 621/238 QR

Art.-Nr. 98830204



Der Satz wurde speziell für die Wartung und Instandhaltung von Agrar- und Baumaschinen entwickelt.

2

WB 621 Set mit 267 tlg. Premium-Werkzeugsatz WB 621/267QR

Art.-Nr. 98830195



1/4" 1/2"

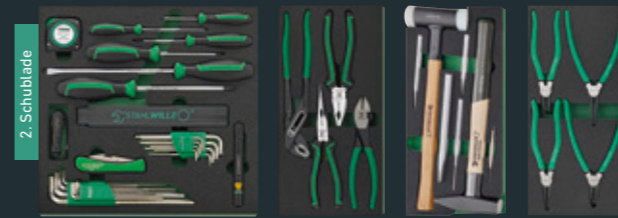
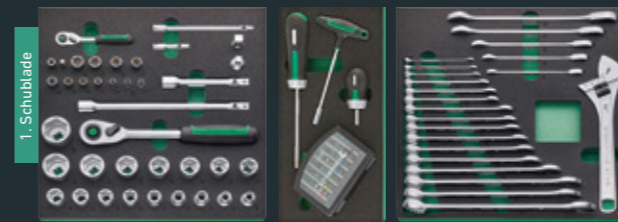

3

WB 621 Set mit 161 tlg. Premium-Werkzeugsatz WB 621/161QR

Art.-Nr. 98830194



1/4" 1/2"

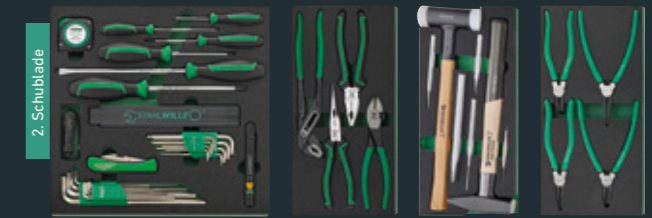

QuickRelease

Die QuickRelease-Sicherungsverriegelung verhindert ungewolltes Lösen von Einsteckwerkzeugen. Diese rasten sicher ein und werden für einen schnellen Werkzeugwechsel erst auf Knopfdruck wieder freigegeben.

978...

Was ist drin? Alle Infos hier: Einfach www.stahlwille.com aufrufen, Artikelnummer im Suchfeld eingeben und die gesamte Werkzeugübersicht angezeigt bekommen.

MADE IN CRONENBERG
MADE IN GERMANY

17



TCS SÄTZE – Premium-Werkzeug. Perfekt sortiert. Perfekt geschützt.



L

TCS Set 1/2" + 1/4" QR-Steckschlüssel-Garnitur, 38 tlg.

TCS 1 821/38

Art.-Nr. 96830264



L

TCS Set Schraubenschlüssel, 22 tlg.

TCS 4 821/22

Art.-Nr. 96830267



M

TCS Set Bits, 59 tlg.

TCS 2 821/59

Art.-Nr. 96830265



M

TCS Set Schlagwerkzeuge, 7 tlg.

TCS 6 821/7

Art.-Nr. 96830269



M

TCS Set Zangen, 4 tlg.

TCS 3 821/4

Art.-Nr. 96830266



M

TCS Set Sicherungsringzangen, 4 tlg.

TCS 10 821/4

Art.-Nr. 96830273

TCS Mattensystem

XL

L

M



TTS93

Pro Schublade

1 x XL

oder
1 x + 1 x
L M

oder
3 x
M M M



WB625

Pro Schublade

1 x + 1 x
XL L

oder
1 x + 1 x + 2 x
L M M M

oder
3 x + 2 x
M M M M M



XL

TCS Set Schraubenschlüssel, 28 tlg.

TCS 9 821/28

Art.-Nr. 96830272



XL

TCS Set Feilen, 21 tlg.

TCS 8 821/21

Art.-Nr. 96830271

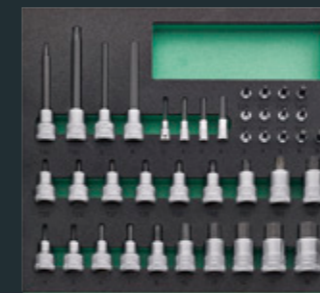

L

TCS Set Schraubendrehereinsätze, 40 tlg.

TCS 11 821/40

Art.-Nr. 96830274



L

TCS Set Schraubendreher, 27 tlg.

TCS 5 821/27

Art.-Nr. 96830268



M

TCS Set Elektronikschraubendreher, 9 tlg.

TCS 7 821/9

Art.-Nr. 96830270



M

TCS Set Schraubendreher, 8 tlg.

TCS 12 821/8

Art.-Nr. 96830275

MADE IN CRONENBERG
MADE IN GERMANY

*Nur bei teilnehmenden Händlern und nur solange der Vorrat reicht.



TCS SÄTZE – Premium-Werkzeug. Perfekt sortiert. Perfekt geschützt.

Umfangreiches KFZ-Sortiment
siehe Seite 5. Alle TCS-Matten sind auch einzeln bestellbar.

NEU

Alle auf dieser Doppelseite abgebildeten TCS-Sätze sind neu.

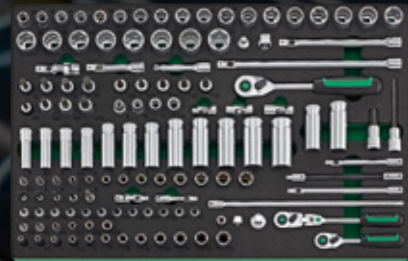

XL

TCS Set QR-Knarren, Steckschlüssel- und Schraubendrehereinsätze 1/4" + 3/8"

TCS 1 SET 349QR

Art.-Nr. 96830303



XL

TCS Set QR-Knarren, Steckschlüssel- und Schraubendrehereinsätze 1/2"

TCS 2 SET 349QR

Art.-Nr. 96830304

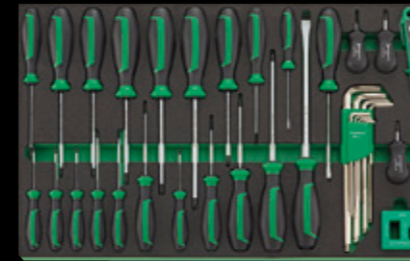

XL

TCS Set Schraubendreher und Winkelschraubendreher, Magnetisierer

TCS 4621-4650/35

Art.-Nr. 96830309



L

TCS Set Elektronikschraubendreher-Satz

TCS 4751-4754/8/3/4/8

Art.-Nr. 96830293



XL

TCS Set Schraubendreher-Satz DRALL+

TCS 3 SET 349QR

Art.-Nr. 96830305



XL

TCS Set Zangen, Kunststoffschaber, Winkelschraubendreher, Leuchte

TCS 4 SET 349QR

Art.-Nr. 96830306



XL

TCS Set Hakenwerkzeuge, Greifer, Magnetheber, Leuchte

TCS 10503-13134/13

Art.-Nr. 96830310



M

TCS Set QuickRelease-Steckschlüssel-Satz 3/8"

TCS 456/16/7QR 3/8"

Art.-Nr. 96830370

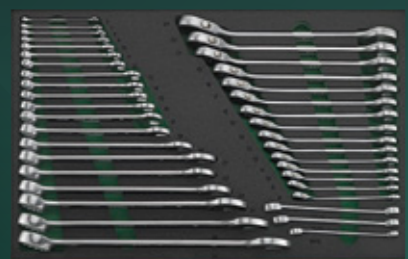

XL

TCS Set Schraubenschlüssel-Satz, Ringmaul, Doppelmaul, Ratschenringmaul

TCS 5 SET 349QR

Art.-Nr. 96830307



XL

TCS Set Hämmer, Splintreiber, Meißel und Kfz-Spezialwerkzeuge

TCS 6 SET 349QR

Art.-Nr. 96830308



Modular Inlay System

Diese flexible Lösung zur Aufbewahrung von Werkzeugen ermöglicht die individuelle Bestückung der Werkstattwagen und Werkbänke wahlweise mit 1/3, 2/3 oder 3/3 Schaumstoffeinlagen.



Tool Control System

Das intelligente Sicherheitseinlagen-Baukastensystem schützt und organisiert das Werkzeug in Werkzeugkoffern, Werkstattwagen und Werkbänken. Zweifarbiges Schaumflächen dienen der schnellen Überprüfung der Vollständigkeit.

MOBILE WERKZEUGAUFBEWAHRUNG –

Hochwertiges Profi-Werkzeug – perfekt organisiert, jederzeit griffbereit.

Werkzeug-Trolley inkl. 160 tlg. Werkzeugsatz 13230 WT/TS

Werkzeug-Trolley 13217 mit 160 tlg. Premium-Werkzeugsortiment.

- Ideal geeignet für die professionelle Montage im industriellen Umfeld
 - Extrem robuster und belastbarer Werkzeug-Trolley mit teleskopierbarem Griff
 - 5 leicht entnehmbare, mit transparentem Deckel verschließbare Schubladen mit Auszug-Stopp
 - Mit Tool Control System TCS zur Überprüfung der Werkzeugvollständigkeit
 - Durch Vorhängeschloss an 3 Positionen verschließbar
 - Abschließbar, 2 Schlüssel inklusive
- Art.-Nr. 98814924



mit Trolley-Funktion

Praktische Einteilung: Deckelfach und 4 Schubladen sind mit dem 160 tlg. Werkzeugsatz gefüllt, die untere Schublade mit einer Höhe von 60 mm bleibt frei für die individuelle Bestückung.

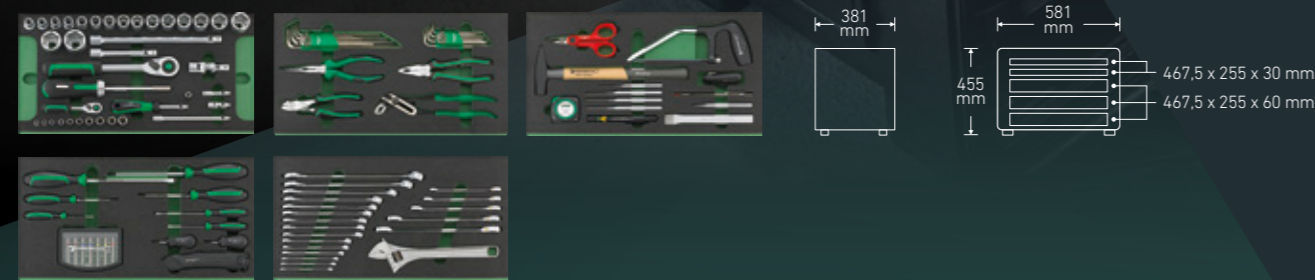

Aufsatzkoffer 13261 TS

NEU

- Praktische Erweiterung für den Werkzeug-Trolley 13217 (ab Modell 2025 mit einem geeigneten Deckel) für zusätzlichen Stauraum.
- Mit dem patentierten LOCK-UNLOCK-System lässt sich der 13261 TS mit nur einem Handgriff schnell, einfach und sicher befestigen.

Art.-Nr. 81091336



Werkzeug-Trolley inkl. 89 tlg. Werkzeugsatz 13239 WT/LGE

NEU

Mehr als Standard. Die 89 tlg. erweiterte Grundausstattung mit Premium Werkzeug – für höchste Ansprüche.

- Robuster und belastbarer Werkzeug-Trolley für den professionellen Einsatz
- 1 herausnehmbare Ablage mit 2 Griffen und 2 transparente Schubladendeckel unter dem oberen Deckel
- 5 leicht entnehmbare, mit transparentem Deckel verschließbare Schubladen mit Auszug-Stopp
- Ausziehbarer Teleskopgriff für leichten Transport
- 2 seitliche Tragegriffe
- Resistent gegen Skydrol, Aceton, Benzin und Hydrauliköle
- Durch Vorhängeschloss an 3 Positionen verschließbar
- Abschließbar, 2 Schlüssel inklusive

Art.-Nr. 98814927

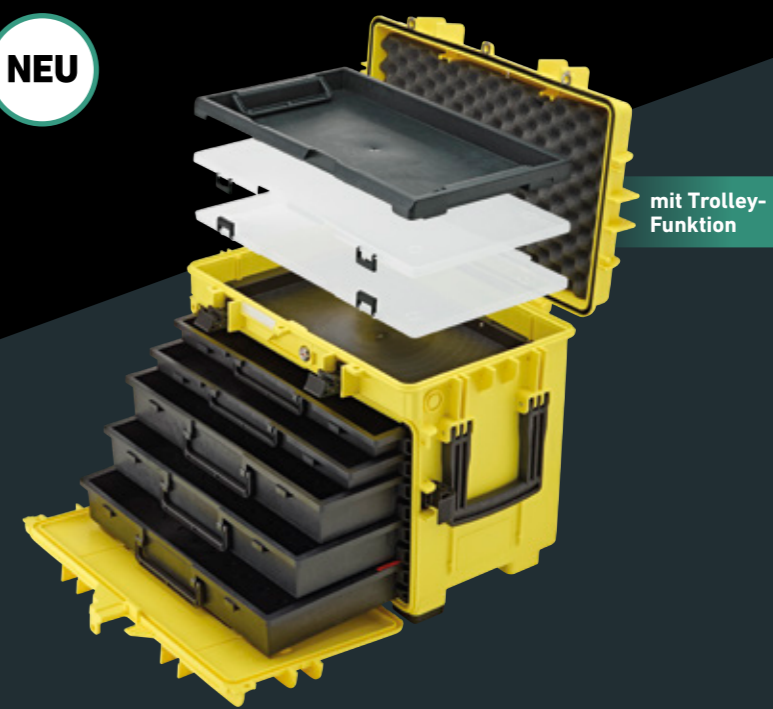

mit Trolley-Funktion

Werkzeug-Trolley 13217/5 LGE

Werkzeug-Trolley ohne Werkzeug. Der Werkzeug-Trolley 13217 aus stabilem Polypropylen ist frei bestückbar und für bis zu 60 kg ausgelegt. Zuverlässiger Einsatz in der Werkstatt oder auf Montage – optimal geeignet für z. B. Mechaniker, Maschineneinrichter, Monteure, Techniker.

Art.-Nr. 96132175



DREHMOMENTSCHLÜSSEL – Präzision made in Cronenberg.

SEVENFIVEZERO – Reduziert auf das Wesentliche. Gemacht für exaktes Arbeiten.

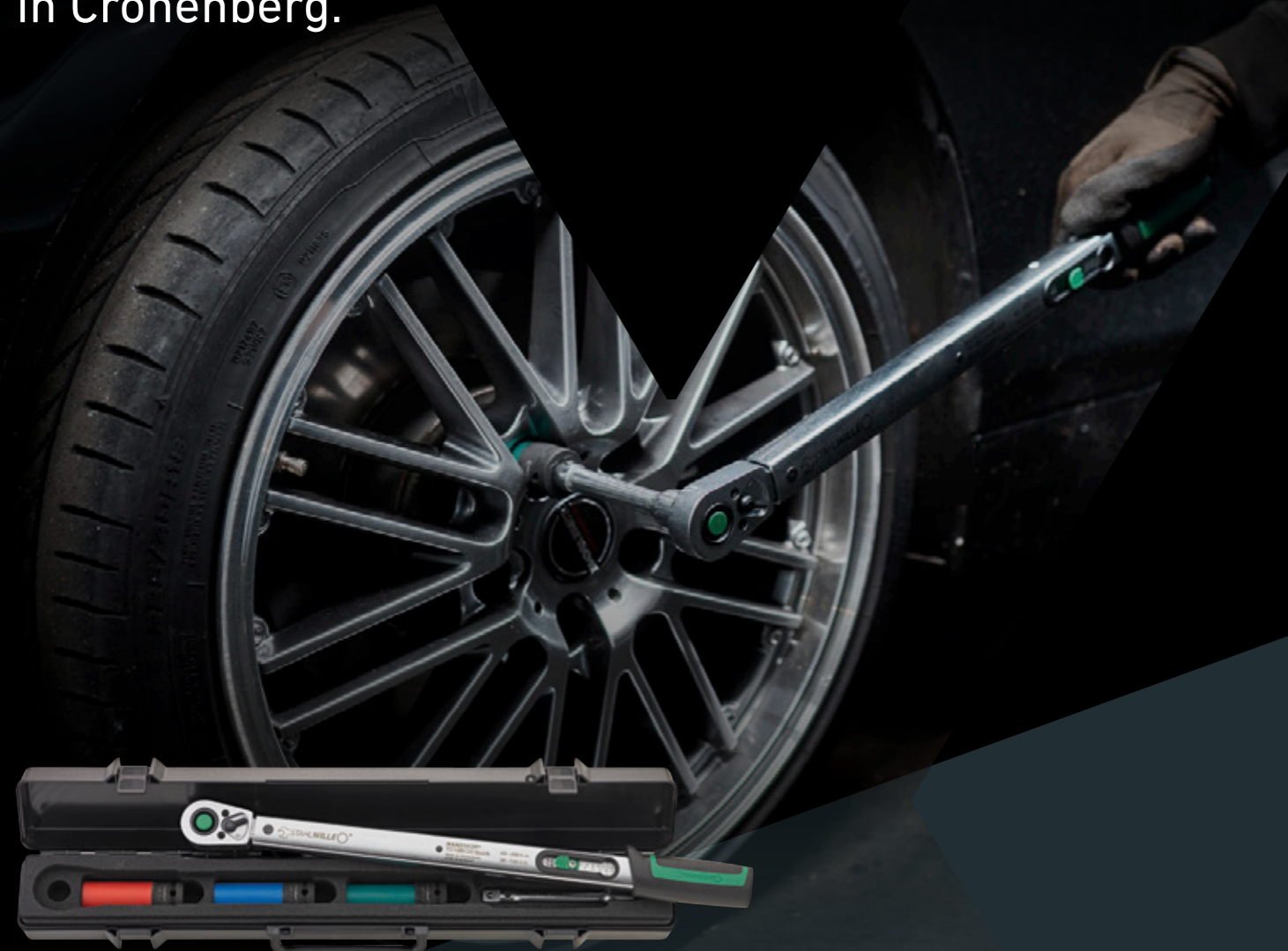

Drehmomentschlüssel 750NR

Der 750NR überzeugt mit robuster STAHLWILLE Qualität und präziser Federmechanik mit deutlich hör- und fühlbarem Klick – für sichere Verschraubungen. Auslösender Drehmomentschlüssel mit Doppel-Stop-Signal und fest eingebauter, umschaltbarer Feinzahnknarre (60 Zähne). Belastbarer, langlebiger Federmechanismus (Kniehebel). Schnelle, präzise Einstellung durch QuickSelect-Schnellverstellung.

Für dauerhaft maximale Messgenauigkeit und lange Lebensdauer wird empfohlen, den Schlüssel nach der Verwendung auf „0“ zu zurückzusetzen.



750NR Drehmomentschlüssel

Modell	Art.-Nr.	N·m	ft·lb	■*	⌀ g
750NR/100	50021003	20–100	15–74	3/8	1.150
750NR/200	50021004	40–200	30–150	1/2	1.460
750NR/400	50021006	80–400	60–300	3/4	2.550

Radmontage-Set 721QR/20/3/1 Quick

Das 5 tlg. Radmontage-Set ist in einem robusten und praktischen Kunststoffkasten untergebracht und beinhaltet die wichtigsten Werkzeuge für den Radwechsel.

- Drehmomentschlüssel mit einem Messbereich von 40–200 N·m
- Fest eingebaute, umschaltbare 1/2" QuickRelease-Knarre
- Spezielle Kunststoffhülsen mit Überstand zum Schutz der Alufelgen, Radschrauben und Radmuttern
- Farbcodierung für das schnelle Finden der richtigen Größe

Art.-Nr. 96507214



Kein Rücksetzen auf „0“

Anders als bei herkömmlichen Drehmomentschlüsseln ist ein Rücksetzen auf „0“ zur Entlastung der Feder nicht erforderlich.



IMPACT-Steckschlüssel-Satz 1/2" 51IMP K/3

3 tlg. Radmuttern-Steckschlüsseleinsatz-Set mit Farbsystem, felgenschonend, im Kunststoffkasten. Inhalt: 17 mm (grün); 19 mm (blau); 21 mm (rot). Art.-Nr. 96838103



Radmontage-Set 750NR/200/3/1

5 tlg. Radmontage-Set im robusten und praktischen Kunststoffkasten, bestehend aus einem Drehmomentschlüssel mit fest eingebauter Feinzahnknarre, einer Verlängerung und drei farbcodierten Steckschlüsseleinsätzen (1/2") in den gängigen Schlüsselweiten 17 mm (grün), 19 mm (blau) und 21 mm (rot).

750NR/200/3/1

Art.-Nr.	N·m	ft·lb	■*	L mm	b mm	h mm	Inhalt St.	⌀ g
96507214	40–200	30–150	1/2	680	81	66	5	2940



ROHRZANGEN-DREHMOMENTSCHLÜSSEL – Präzise und robust.

Rohrzangen-Drehmomentschlüssel 721/30Q 18" HD & 730/20Q 14" HD

NEU

Robuster Drehmomentschlüssel mit fest verbauter STILLSON-Rohrzange für präzises Arbeiten beispielsweise an Rohrverschraubungen oder Verschraubungen an Hydraulikanschlüssen.

- Blitzschnelle und präzise Einstellung des Drehmoments
- Auslösend mit Doppel-Stopp-Signal
- Kein Rücksetzen auf „0“ erforderlich
- Das Messelement wird nur beim Anziehvorgang belastet
- 721/30Q 18" HD: 5 auswählbare Drehmomentwerte: 180; 220; 270; 300; 350 N·m
- 730/20Q 14" HD: 7 auswählbare Drehmomentwerte 40; 80; 120; 150; 180; 220; 270 N·m

721/30Q 18" HD
Art.-Nr. 50184102

730/20Q 14" HD
Art.-Nr. 50184101

KNARREN – Speziell konstruiert für hohe Belastungen und effizientes Arbeiten. Mit Sicherheit.

Teleskopknarre 1/2" 516

- 5 Raststufen mit den Auszugslängen 410, 465, 520, 575 und 630 mm
 - Robuster Knarrenantrieb mit 36 Zähnen, Arbeitswinkel 10°
 - Wartungsfreies, langlebiges Gleitlager
- Art.-Nr. 13160000

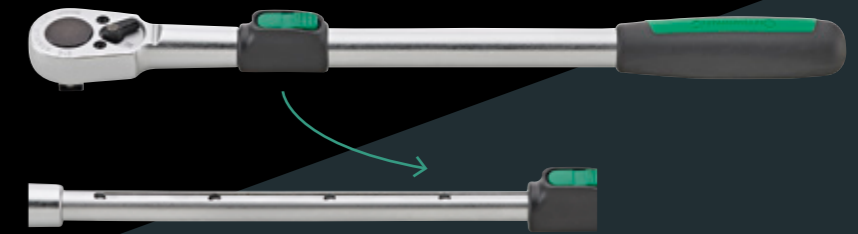

5-fach verstellbarer Teleskopauszug

← 55 mm →

Die Länge kann komfortabel und sogar einhändig über die Wippe in 55 mm Rastern eingestellt werden (410 mm, 465 mm, 520 mm, 575 mm und 630 mm).

DIN

Die robuste Knarre verfügt über 36 Zähne und ist nach DIN 3122/ISO 3315 hergestellt.



Der Auszug läuft mit wartungsfreiem Gleitlager und Anschlag-sicherung schnell und sicher und ist besonders langlebig.



Der Umschalter für Rechts- und Linkslauf ist leicht versenkt platziert. Versehentliches Umschalten wird so vermieden.

Knarren-Satz 1/4" + 1/2" 415QR/512QR

2 tlg. QuickRelease-Feinzahnknarren-Satz, 1/4" und 1/2" Antrieb.

- 80 Zähne ermöglichen einen Arbeitswinkel von nur 4,5° – für effizientes Arbeiten auch auf engstem Raum
- Patentiertes QuickRelease-Verriegelungssystem sichert alle Komponenten von der Knarre über die Verlängerung bis zum Steckschlüsseinsatz

Art.-Nr. 91336421

80

4,5°



MADE IN CRONENBERG
MADE IN GERMANY

SCHRAUBENSCHLÜSSEL – Leichtigkeit trifft auf robusten High Performance-Stahl und angenehmes Rundfinish.



Ringseite 15°
abgewinkelt und
umschaltbar



Ratschenringmaul- schlüssel-Satz 17/15

15 tlg. Set, Inhalt: 8; 9; 10; 11; 12; 13; 14;
15; 16; 17; 18; 19; 21; 22; 24 mm
Art.-Nr. 96411715



Ratschenringmaul- schlüssel-Satz 17/12

12 tlg. Set, Inhalt: 8; 9; 10; 11; 12; 13; 14; 15;
16; 17; 18; 19 mm
Art.-Nr. 96411712



Ratschenringmaul- schlüssel-Satz 17/5

5 tlg. Set, Inhalt: 8; 10; 13; 17; 19 mm
Art.-Nr. 96411705

PRAKTISCHE HELFER – Vielseitig, durchdacht und immer zur Stelle. Das sind die kleinen und großen Helfer für deinen Werker-Alltag.



Magnetisierer 680 M

Mit dem starken Dauermagneten lassen sich Klingen und klingenähnliche Werkzeuge aus Stahl schnell und zuverlässig magnetisieren oder entmagnetisieren. Einfache Handhabung – ideal für Werkstatt und Montage.
Art.-Nr. 77270680

NEU



Bit-Box 1206

56 tlg. Bit-Box mit vielen Antriebsprofilen und -größen für den professionellen Einsatz.
Art.-Nr. 96080156



⊖ ⊕

Schraubendreher- Satz 4687

5 tlg. Schraubendreher-Set – in praxisgerechter Zusammenstellung verschiedener Antriebe (Schlitz und PH).
Art.-Nr. 96469113

28



Ringmaulschlüssel- Satz 14/11

11 tlg. Set, Inhalt: 6; 7; 8; 9; 10; 11; 12; 13;
17; 19; 22; 24; 27; 30; 32 mm
Art.-Nr. 96401006

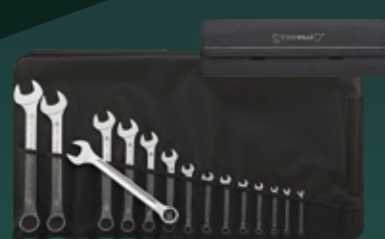

Ringmaulschlüssel- Satz 13/15

15 tlg. Set, Inhalt: 6; 7; 8; 9; 10; 11; 12; 13;
17; 19; 22; 24; 27; 30; 32 mm
Art.-Nr. 96400803



Doppelmaulschlüssel- Satz 10/8

8 tlg. Set, Inhalt: 6 x 7; 8 x 9; 10 x 11; 12 x
13; 14 x 15; 16 x 17; 18 x 19; 20 x 22 mm
Art.-Nr. 96400305



Kunststoffscha- ber- Satz 10682/5

5 tlg. Kunststoffschauber-Set zum beschädigungsfreien Entfernen von Dichtungen, Versiegelungen und Rückständen. Aus glasfaserverstärktem Kunststoff in leuchtgrüner Signalfarbe, mit verschiedenen Klingensformen und -breiten. In praktischer Textiltasche.
Art.-Nr. 96722700



Holz-Gliedermaß- stab 13112

Der zuverlässige Profi-Maßstab bietet durch seine tiefgeprägte Duplex-Skalierung in Zentimetern und Millimetern optimale Ablesbarkeit und eignet sich damit perfekt für Handwerk und Heimwerkerprojekte. Jedes Glied ist mit einer doppelten 180°-Winkelanzeige ausgestattet, was eine besonders präzise Ausrichtung ermöglicht.
Art.-Nr. 77470003



Kapselheber STAHLWILLE

Der STAHLWILLE Kapselheber überzeugt als hochwertiges Werkzeug „Made in Germany“ und verbindet Funktionalität mit klassischem Design. Dank seiner ergonomischen Form lässt sich jeder Kronkorken mühelos und mit einem sicheren Griff entfernen – ein zuverlässiger Begleiter im Alltag.
Art.-Nr. 77301020

29



STRALENDE AUSSICHTEN – Unsere Arbeitsleuchten für höchste Sicherheit und maximalen Komfort.



Duo-Arbeitsstrahler 13139 DL 11500

Kraftvoller, wiederaufladbarer Arbeitsstrahler für die perfekte Ausleuchtung der Arbeitsumgebung.

- intensive Leuchtkraft bis zu 11.500 lm
- 3 Helligkeitsstufen: 100% (11.500 lm), 50% (5.750 lm), 20% (2.000 lm)
- Leuchtdauer bis zu 1,5 Std. (11.500 lm), 3 Std. (5.750 lm), 6 Std. (2.000 lm)
- 2 Farbtemperaturen (4.000 K und 6.500 K)
- 2 ausklappbare und unabhängig voneinander um 180° drehbare LED-Module
- 2 um 90° drehbare Haken zum Aufhängen
- Leuchte vom Stativ abnehmbar
- höhenverstellbares Stativ: 1.171-1.980 mm, mit Handgriff, Kabelroller und Erdspießen
- 4 Haltemagnete im Fuß zur Befestigung an metallischen Oberflächen
- mit Powerbankfunktion
- Betrieb per Akku und Netzstrom
- Schutzart: IPX4/IK07
- Gewicht: 5.960 g

Art.-Nr. 77490020

Handleuchte 13138 HL 1000

Praktische, wiederaufladbare Handleuchte für den universellen Einsatz.

- bis zu 1.000 lm und 35 m Leuchtweite
- 2 Helligkeitsstufen: 100% (1.000 lm), 50% (380 lm)
- zusätzliche Top-LED im Lampenkopf mit 180 lm und 60 m Leuchtweite
- Leuchtdauer bis zu 2,5 Std. (1.000 lm), 4,5 Std. (380 lm), 7 Std. (180 lm)
- flexible Befestigung: Haltemagnete an der Unter- und Rückseite sowie 2 um 360° drehbare Haken
- abwinkelbarer Standfuß (90°)
- kompakt und handlich: 266 x 48 x 32 mm
- USB-C-Ladekabel (100 cm) inklusive
- Ladezeit: ca. 4 Stunden
- mit Ladekontroll- und Restkapazitätsanzeige
- Schutzart: IP54/IK07
- Gewicht: 340 g

Art.-Nr. 77490019



Kopflampe 13137 KL 450

Wiederaufladbare Stirnlampe für volle Bewegungsfreiheit und präzises Arbeiten.

- Lichtband mit bis zu 450 lm und 33 m Leuchtweite
- 3 Helligkeitsstufen: 100% (450 lm), 25% (110 lm), 8 lm (rot)
- zuschaltbarer LED-Spot mit 60 lm und 45 m Leuchtweite
- Leuchtdauer bis zu 1,5 Std. (450 lm), 4 Std. (110 lm), 12 Std. (8 lm), 9,5 Std. (60 lm)
- mit praktischem Gestensensor zum An- und Ausschalten
- elastisches, verstellbares Kopfband für sicheren und bequemen Sitz
- USB-C-Ladekabel (30 cm) inklusive
- Ladezeit: ca. 2,5 Stunden
- Schutzart: IP20/IK03
- Gewicht: 100 g

Art.-Nr. 77490018



Stiftleuchte 13136 SL

Handliche, wiederaufladbare LED-Stiftleuchte für den flexiblen Einsatz.

- mit 500 lm (im kurzzeitigen Boost-Modus bis zu 850 lm) und 64 m Leuchtweite
- 3 Helligkeitsstufen: 100% (500 lm), 50% (250 lm), Boost (850 lm)
- Leuchtdauer bis zu 1,5 Std. (500 lm), 3 Std. (250 lm)
- stufenlose Fokussierung durch Drehung des Lampenkopfes
- robustes Gehäuse aus Aluminium
- handliches Stiftformat mit praktischem Ansteck-Clip
- USB-C-Ladekabel (100 cm) inklusive
- Ladestandsanzeige
- Schutzart: IP65/IK05
- Gewicht: 72 g

Art.-Nr. 77490017



Arbeitsleuchte 13134

Kleine, wiederaufladbare Arbeitsleuchte mit hoher Leuchtkraft.

- mit 300 lm (im kurzzeitigen Boost-Modus bis zu 500 lm) und 26 m Leuchtweite
- 3 Helligkeitsstufen: 100% (300 lm), 30% (100 lm), Boost (500 lm)
- Leuchtdauer bis zu 1,5 Std. (300 lm), 3 Std. (100 lm)
- praktischer Haltemagnet im Standfuß und im Halteclip zur Befestigung an Metalloberflächen
- USB-C-Ladekabel (100 cm) inklusive
- Ladestandsanzeige
- Schutzart: IPX3/IK07
- Gewicht: 35 g

Art.-Nr. 77490016



Stableuchte 13132

Kompakte Profi-Stableuchte aus Aluminium mit hocheffizientem Reflektorsystem.

- bis zu 130 lm und 75 m Leuchtweite
- Leuchtdauer bis zu 4 Stunden
- robustes Gehäuse aus Flugzeugaluminium
- mit praktischem Clip und Handschlaufe
- batteriebetrieben, inkl. 2 Batterien AAA 1,5 V

Schutzart: IP54
Gewicht: 55 g
Art.-Nr. 77490014

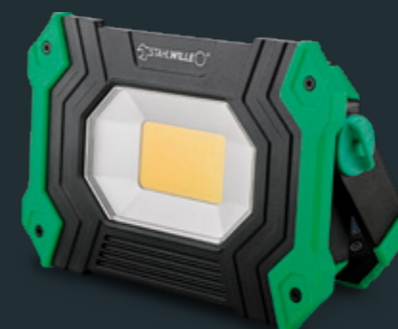

Arbeitsstrahler 13133

Robuster, wiederaufladbarer Arbeitsstrahler für den professionellen Einsatz.

- bis zu 2.800 lm und 61 m Leuchtweite
- 3 Helligkeitsstufen: 100% (2.800 lm), 50% (1.400 lm), 25% (700 lm)
- um 180° verstellbarer Aufstellbügel/Tragegriff
- Leuchtdauer bis zu 3 Std. (2.800 lm), 7 Std. (1.400 lm), 13 Std. (700 lm)
- mit magnetischer Halterung und 360° drehbarem Haken zum Aufhängen

- robustes Kunststoffgehäuse mit gummierter Umrandung
- USB-C-Ladekabel (100 cm) inklusive
- mit Powerbankfunktion und Ladestandsanzeige
- Schutzart: IP64
- Gewicht: 700 g

Art.-Nr. 77490015



STECKSCHLÜSSEL-GARNITURENKASTEN –

Flexibel einsetzbar – für sicheres und effizientes Arbeiten.

QR-Steckschlüssel-Garniturenkasten 1/2" + 1/4" 40/44/52/43/16QR

NEU

114 tlg. Steckschlüsselgarnitur 1/2" + 1/4".
Umfangreiche Ausstattung, u. a. mit 2 Quick-Release Fein Zahnknarren 1/2" und 1/4", Verlängerungen, Kardangelenken, einer Vielzahl an Schraubendreher-, Bitschraubendreher- und Steckschlüsseleinsätzen (1/2" + 1/4"), 2 Bit-Ratschenschraubendrehern (1/4"), einem Steckgriff (1/4"), einem Mini-Magnetheber, einer Bit-Box, u.v.m.! Im Kunststoffkasten.

Art.-Nr. 96031410

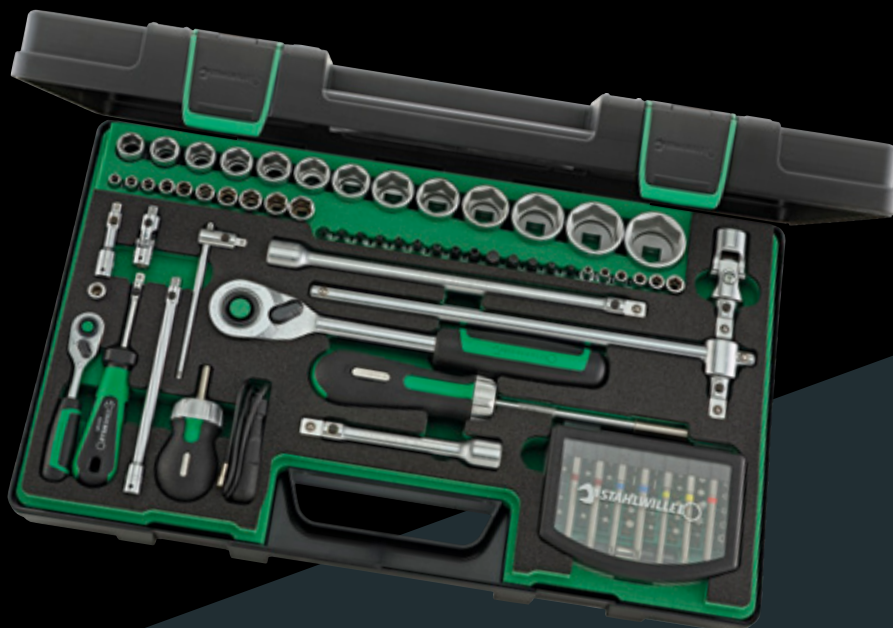

Was ist drin?

Alle detaillierten Infos hier:
qr.stahlwille.com/5y38rk

Bei deinem STAHLWILLE Fachhändler

STAHLWILLE Eduard Wille GmbH · Lindentallee 27 · 42349 Wuppertal · Deutschland
Tel.: +49 202 4791-0 · info@stahlwille.de · www.stahlwille.com

© STAHLWILLE Eduard Wille GmbH // 25-03-26 BMD // V 1.0 // 91975126

*Nur bei teilnehmenden Händlern und nur solange Vorrat reicht.
Technische Änderungen vorbehalten. Für Druckfehler keine Haftung.

 STAHLWILLE®